

Canon

Zoemini S



מצלמה להדפסה מיידית
מדריך למשתמש

תוכן עניינים

3

מידע בנוגע לבטיחות

4

סקירה כללית

הפריטים הכלולים באריזה

מאפייני המוצר

5-8

התקנה

טעינה

טעינת נייר

זיכרון חיצוני

9-15

הפעלה

הפעלה / כיבוי

צילום תמונה

עינית

מראת סלפי

פלאש ומילוי אור

יחס מימדים

הדפסה והדפסה מחדש

צילום מרחוק

קול מצלמה

מחונן LED

פתרון בעיות

16

מפרט טכני

17-18

התקנת האפליקציה

19-23

צימוד טלפון נייד ומצלמה להדפסה מידית

צימוד עם מכשיר Android

צימוד למערכת ההפעלה iOS

צימוד ל-Android (באמצעות NFC)

24-33

ממשק משתמש

מסך הבית

תפריט ראשי

מצב מצלמת סמארטפון

גלריית תמונות

הדפסת תמונות

עריכת תמונות

שימוש בפונקציית הדפסה מוגדלת

שימוש בהדפסת קולאז'

שיתוף תמונות

שמירת תמונות

שליחה אל מיני מדפסת

מידע בנוגע לבטיחות

יש לקרוא לפני השימוש

יש לקרוא את ההוראות ואזהרות הבטיחות הבאות לפני השימוש במכשיר.

למידע נוסף בנוגע לרגולציה ובטיחות, עיינו בדף המידע בנוגע לרגולציה ולאחריות המצורף לאריזה.

PP2001 :RMN

המספר הרגולטורי לזיהוי הדגם מוקצה למטרת זיהוי רגולטורי.

אזהרה

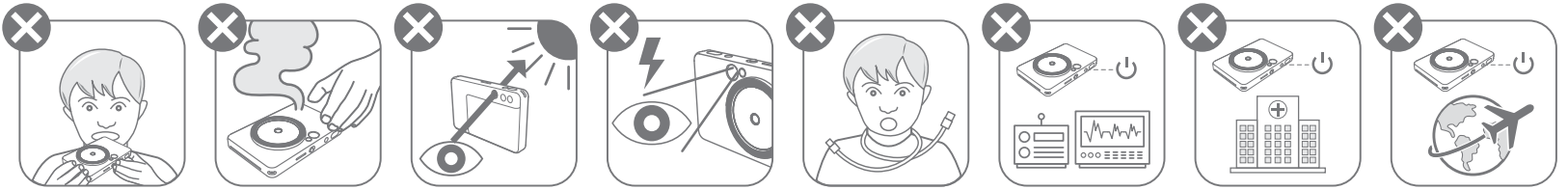

- יש להרחיק מהישג ידם של ילדים ופעוטות. שימוש לא נכון במוצר זה עלול לגרום לחנק או תאונה.
- יש להפסיק באופן מיידי את השימוש במכשיר במקרה שיוצא ממנו עשן או אם הוא מפיץ ריח מוזר, או מתנהג בכל צורה חריגה אחרת.
- אין להסתכל על השמש או על אורות בהירים דרך העינית או העדשות.
- הדבר עלול להוביל לעיוורון או לבעיות ראייה.
- אין להפעיל את הפלאש ליד העיניים. הדבר עלול לפגוע בעיניים.
- רצועה הכרוכה סביב צווארו של ילד עלולה לגרום לחנק. אם המוצר שלכם כולל חוט חשמל, כריכה לא מכוונת של החוט סביב צווארו של ילד עלולה לגרום לחנק.
- יש לכבות את המכשיר במקומות שבהם השימוש במצלמות אסור. הגלים האלקטרומגנטיים הנפלטים מהמצלמה עלולים להפריע לפעולה של מכשירים אלקטרוניים ואחרים. יש לפעול בזהירות הדרושה בעת השימוש במוצר במקומות שבהם חלות מגבלות על השימוש במכשירים אלקטרוניים, כגון בתוך מטוסים ומתקנים רפואיים.

זהירות

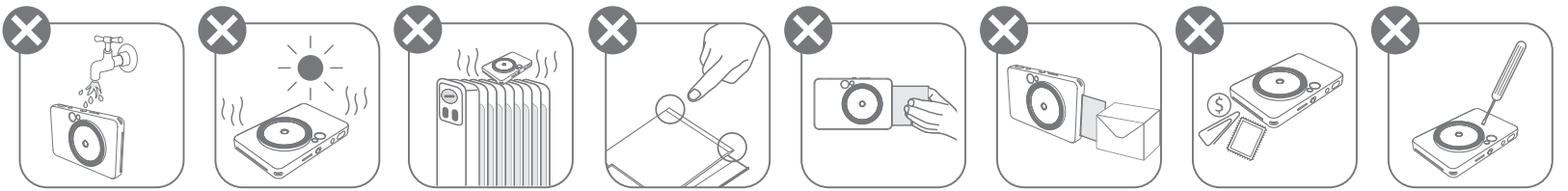

- המדפסת עלולה לא להדפיס כלל כאשר משתמשים בה בתנאי מזג אוויר קיצוניים. אפשרו לטמפרטורת המדפסת לחזור לטמפרטורת העבודה המומלצת, בין 15° ל-32° צלזיוס, לפני שתנסו להדפיס שוב.
- במהלך הטעינה יש לטעון את המכשיר בטמפרטורה המומלצת, 15°-32° צלזיוס.
- יש להשתמש במטלית יבשה ורכה כדי לנקות את המכשיר. אין לנקות את המוצר עם מטלית לחה או באמצעות נוזלים נדיפים כגון מדלל צבע (טינר).
- יש להקפיד על סגירת הכיסוי העליון כדי למנוע כניסת אבק וחלקיקים אחרים לחלקו הפנימי של המכשיר.
- אם המוצר אינו עובד כראוי, אנא צרו קשר עם המשווק שממנו קניתם את המוצר, או עם שירות הלקוחות והתמיכה של Canon בכתובת <https://www.canon-europe.com/support>.
- לעולם אין לחשוף את הסוללה לטמפרטורה גבוהה או לחום ישיר, ואין להיפטר ממנה באמצעות שריפה.
- הפרעה אלקטרומגנטית או פריקה אלקטרוסטטית עלולות לגרום לתקלה במכשיר או לאובדן או שינוי הזיכרון. במקרה זה, יש להשתמש בסיכה או בפריט דומה כדי ללחוץ על כפתור האיפוס [RESET] בתחתית המכשיר.

סקירה כללית

הפריטים הכלולים באריזה



רצועה לפרק
כף היד

נייר תמונות
CANON
ZINK™
(10 גיליונות)

כבל USB

דף מידע על רגולציה
ואחריות

מדריך להתחלה
מהירה

מצלמה להדפסה מיידית

מאפייני המוצר

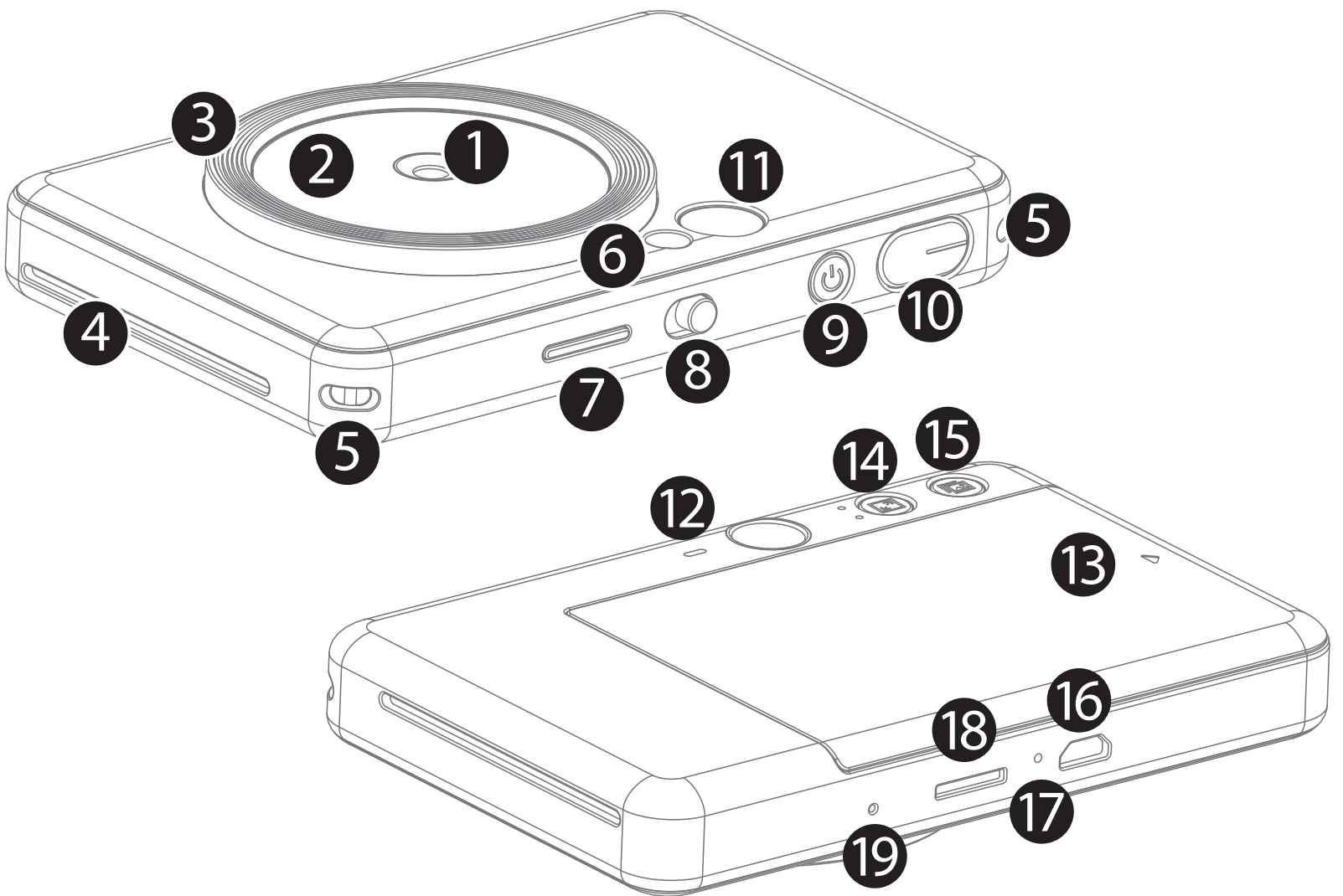

- | | |
|---|---|
| 11 עינית | 1 עדשת מצלמה |
| 12 רמקול | 2 מראת סלפי |
| 13 כיסוי מדפסת | 3 אור מילוי (8 נוריות LED) |
| 14 כפתור יחסי גודל | 4 חריץ פלט הדפסה |
| 15 כפתור הדפסה חוזרת | 5 חור לרצועה |
| 16 יציאת Micro-USB | 6 פלאש |
| 17 נורת LED לציון סטטוס טעינה | 7 נורת LED לציון סטטוס |
| 18 חריץ לכרטיס MicroSD (עד 256GB) | 8 כפתור החלקה (כיבוי/ אוטומטי/ אור מילוי) |
| 19 כפתור אתחול | 9 כפתור הפעלה וכיבוי |
| * לאיפוס המכשיר יש ללחוץ על הכפתור בעזרת סיכה | 10 כפתור צמצם |

נורית LED לציון סטטוס טעינה

- טעינה : אדום
- סוללה מלאה: ירוק

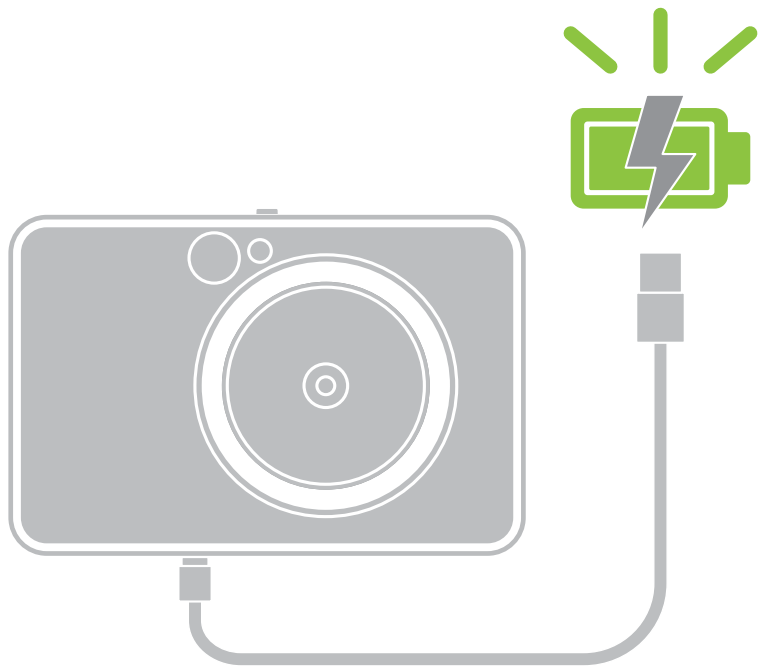

למכשיר יש סוללה מובנית. לפני השימוש, אנא השתמשו בכבל ה-USB המצורף כדי לטעון את המכשיר במלואו.

- 1 יש להכניס את הקצה הקטן יותר של כבל ה-USB המצורף לתוך המכשיר ואת הקצה השני למתאם USB נטען.
- 2 נורית ה-LED לטעינה תידלק בצבע אדום המסמן טעינה.
- 3 כאשר הסוללה תהיה טעונה לחלוטין, נורית ה-LED לטעינה תהפוך לירוקה. – זמן ההפעלה עשוי להשתנות בהתאם למצב הסוללה, מצב ההפעלה ותנאי הסביבה.

הערה !

אודות כבל USB

- יש לטפל בכבל ה-USB בזהירות בזמן הטעינה
- אין להניח חפצים כבדים על הכבל.
- אין למקם את כבל ה-USB בקרבת מקור חום.
- אין לשרוט את הכבל, לחבל בו, לפתל אותו או למשוך אותו בחוזקה.
- אין לחבר או לנתק את הכבל בידיים רטובות.
- הימנעו מטמפרטורה גבוהה מדי או נמוכה מדי, או מסביבה לחה.
- נתקו את כבל ה-USB ממקור החשמל לאחר סיום הטעינה.
- אנא השתמשו בכבל ה-USB המצורף לטעינה.

טעינת נייר

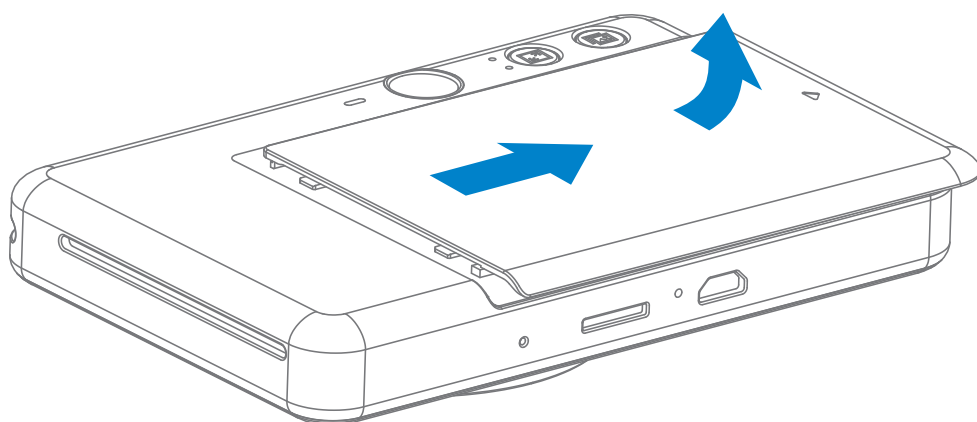

1 הסירו את הכיסוי על ידי החלקתו קדימה בכיוון החץ.

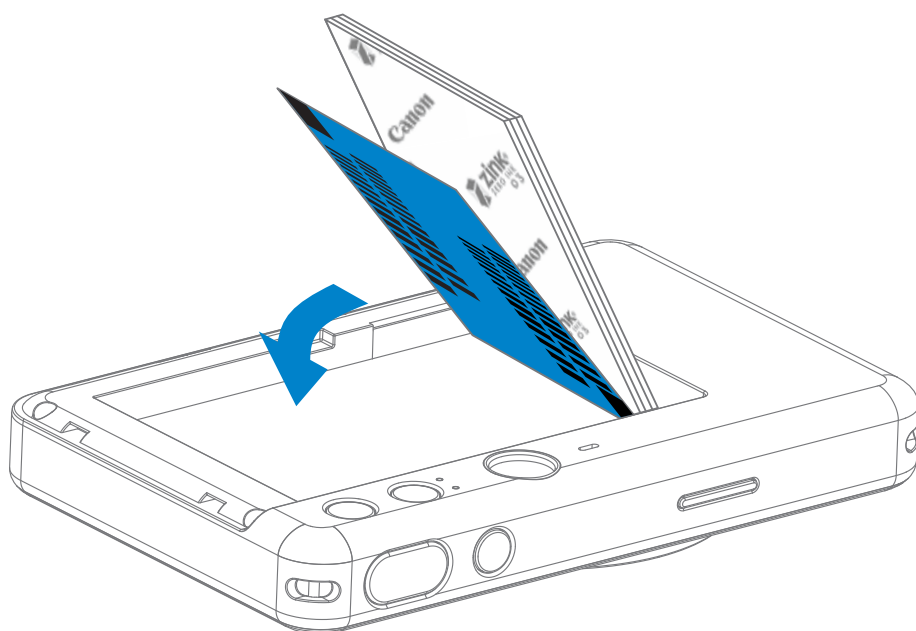

2 פתחו חבילה אחת של נייר תמונות (10 גיליונות + גיליון SMART SHEET™ כחול).

3 הניחו את כל 10 גיליונות נייר התמונות ואת גיליון ה-SMART SHEET™ בתא נייר התמונות.

– הניחו את נייר התמונות בערימה מעל גיליון ה-SMART SHEET™ הכחול. ודאו שהברקוד הכחול והלוגואים של נייר התמונות מונחים כלפי מטה.

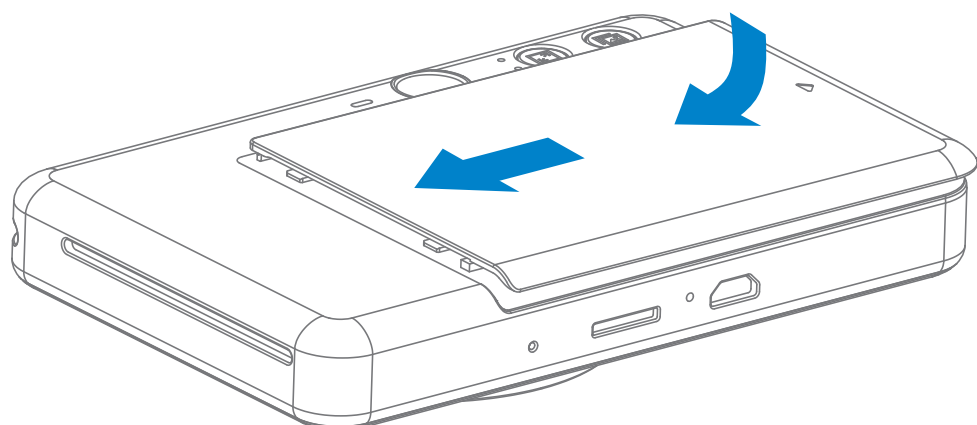

4 החזירו את הכיסוי העליון למקומו על המכשיר. הכיסוי אמור להשמיע קליק כשהוא נכנס למקומו כראוי.
– גיליון ה-SMART SHEET™ הכחול יעבור דרך המכשיר באופן אוטומטי לפני ההדפסה הראשונה.

זיכרון חיצוני

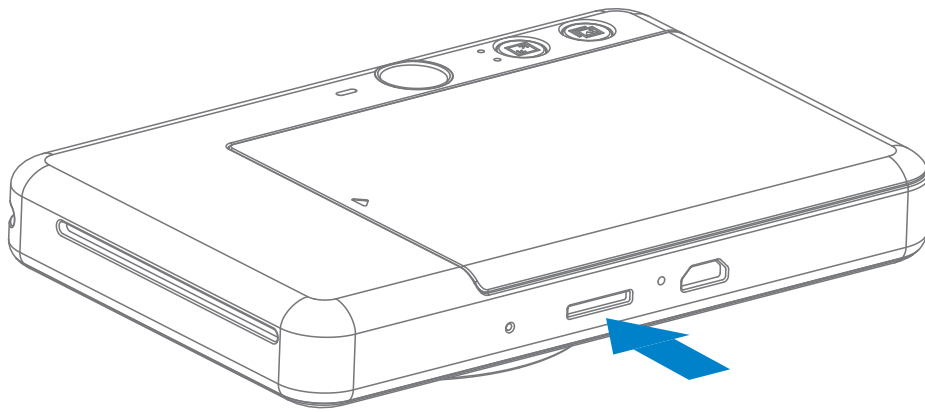

כדי לשמור תמונות שצולמו, יש צורך בכרטיס MicroSD חיצוני (עד 256GB). הפורמטים הנתמכים הם אך ורק FAT16, FAT32 ו-exFAT.

כרטיס זיכרון

יש להשתמש בכרטיסי הזיכרון הבאים (נמכרים בנפרד)

- כרטיסי זיכרון MicroSD *1
- כרטיסי זיכרון MicroSDHC *1 *2
- כרטיסי זיכרון MicroSDXC *1 *2
- *1 כרטיסים העומדים בתקנים של SD. עם זאת, לא כל כרטיסי הזיכרון אומתו לעבוד עם המצלמה.
- *2 כרטיסי זיכרון UHS-I נתמכים גם כן.

התקנה והסרה של כרטיס ה-MicroSD

- הכניסו את כרטיס ה-MicroSD לתוך החריץ שבתחתית המכשיר. תרגישו נקישה קלה לאחר שהכרטיס יוכנס במלואו.
- לחצו על חלקו העליון של הכרטיס כדי להוציא אותו. משכו בעדינות כדי להוציא אותו לחלוטין מן ההתקן.
- במקרה של שגיאה בעת קריאה/כתיבה לכרטיס ה-MicroSD, צליל השגיאה יישמע פעם אחת. הוציאו את כרטיס ה-MicroSD והפעילו את המכשיר מחדש.
- חברו את המכשיר למחשב בעזרת כבל USB. לחצו לחיצה כפולה על תמונת הכונן החיצוני כאשר הוא מופיע במחשב על מנת לצפות בתמונות ולשמור אותן.

הערה !

תחזוקת המכשיר

- השתמשו במכשיר ואחסנו אותו בסביבה המומלצת – בין 15° ל- 32° צלזיוס ובתנאי לחות יחסית של 40%-55%.
- ודאו שקושחת המכשיר מעודכנת. כדי לבדוק אם צריך לשדרג את הקושחה, פתחו את אפליקציית Canon Mini Print, גשו לתפריט הראשי < הגדרות < מדפסות, בחרו את המכשיר שלכם והיכנסו ל"מידע מוצר", ואז לחצו על "שדרוג קושחה".
- ודאו שהמכשיר הנייד שלכם מחובר לאינטרנט לפני ביצוע הבדיקה. אם הקושחה זקוקה לשדרוג, על סוללת המדפסת להיות טעונה ברמה של 50% ומעלה.
- ודאו שאתם משתמשים בגרסה העדכנית ביותר של אפליקציית Canon Mini Print. אם האפליקציות שלכם לא מתעדכנות באופן אוטומטי, גשו לחנות האפליקציות ובדקו אם האפליקציה זקוקה לעדכון.

בעת שימוש בנייר לתמונות

- יש לטעון רק 10 גליונות נייר של תמונות ZINK™ וגיליון אחד של SMART SHEET™. אין לטעון יותר מהכמות המותרת. טעינת נייר גדולה מהמותר עלולה לגרום להיתקעות נייר במדפסת או לשגיאות בהדפסה.
- לתוצאות הדפסה אופטימליות השתמשו בנייר תמונות ZINK™ המיועד ל-Canon Zoemini S. – ניתן לרכוש נייר נוסף דרך אפליקציית Canon Mini Print App באמצעות לחיצה על "Buy Paper" (קנה נייר) בתפריט הראשי.
- אם נייר נתקע במדפסת, פשוט כבו את המדפסת והפעילו אותה מחדש והנייר התקוע יוסר באופן אוטומטי. אל תנסו למשוך את הנייר החוצה.
- אין למשוך את נייר התמונות בשעה שהמכשיר מבצע הדפסה.
- יש לאחוז בנייר התמונות בעדינות כדי למנוע נזק או כיפוף של התמונות.
- יש לוודא שנייר התמונות נשאר נקי בעת הטעינה. נייר תמונות מלוכלך או פגום עלול להיתקע או לגרום לתקלה בהדפסה.
- אל תפתחו אריזת נייר תמונות חדשה עד שאתם מוכנים לטעון אותה במכשיר.
- אין לחשוף את נייר התמונות לאור שמש ישיר או ללחות.
- אין להשאיר את נייר התמונות במקום שבו הטמפרטורה או הלחות נמצאות מחוץ לטווח המצוין על האריזה. חשיפה לטמפרטורה או ללחות חריגה עלולה לפגוע באיכות התמונה המודפסת.

אודות גיליון ה-SMART SHEET™

- כל אריזת נייר תמונות כוללת עשרה גליונות של נייר תמונות וגיליון SMART SHEET™ כחול אחד.
- יש לטעון את גיליון ה-SMART SHEET™ ואת נייר התמונות מאותה אריזה על מנת להבטיח איכות הדפסה אופטימלית. כל גיליון SMART SHEET™ מותאם במיוחד לאריזת הנייר שבה הוא נמצא.
- גיליון ה-SMART SHEET™ יעבור דרך המכשיר באופן אוטומטי לפני ההדפסה הראשונה במטרה לנקות את המדפסת ולהבטיח איכות הדפסה אופטימלית עבור אריזת הנייר הספציפית שברשותכם (10 גליונות).
- שמרו על גיליון ה-SMART SHEET™ וזרקו אותו רק אחרי שהשתמשתם בכל 10 גליונות נייר התמונות הכלולים באריזה. במקרה שאיכות התמונה אינה כמצופה, תוכלו להשתמש שוב בגיליון ה-SMART SHEET™ אם הנייר עדיין שייך לאותה אריזה. פשוט הכניסו את גיליון ה-SMART SHEET™ עם צד הברקוד כלפי מטה מתחת לנייר התמונות הנותר.
- שימוש בגיליון SMART SHEET™ מאריזה אחרת עלול לפגוע באיכות ההדפסה.

הפעלה

הפעלה / כיבוי

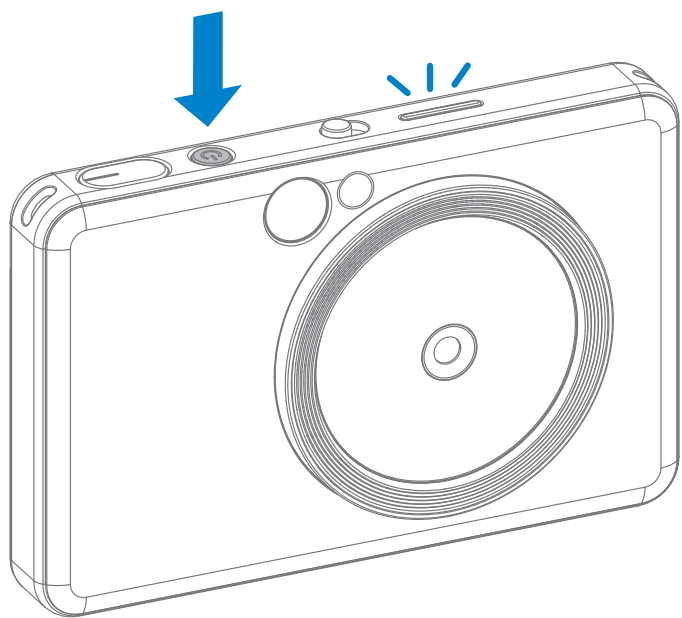

- 1 יש ללחוץ לחיצה ארוכה על כפתור ההפעלה והכיבוי ⏻ עד שנורת ה-LED נדלקת.
- 2 כאשר הנורה דולקת באופן קבוע בצבע לבן, המכשיר מוכן לשימוש.
- 3 לחצו והחזיקו את כפתור ההפעלה ⏻ כדי לכבות את המכשיר.

כיבוי אוטומטי

- כשהמכשיר במצב המתנה במשך כ-3 דקות (ברירת מחדל), הוא יכבה באופן אוטומטי. המשתמש יכול להפעיל שוב את המכשיר בלחיצה נוספת על כפתור ההפעלה והכיבוי.
- ניתן לשנות את משך הזמן (3 דקות / 5 דקות / 10 דקות) באפליקציה.

צילום תמונה

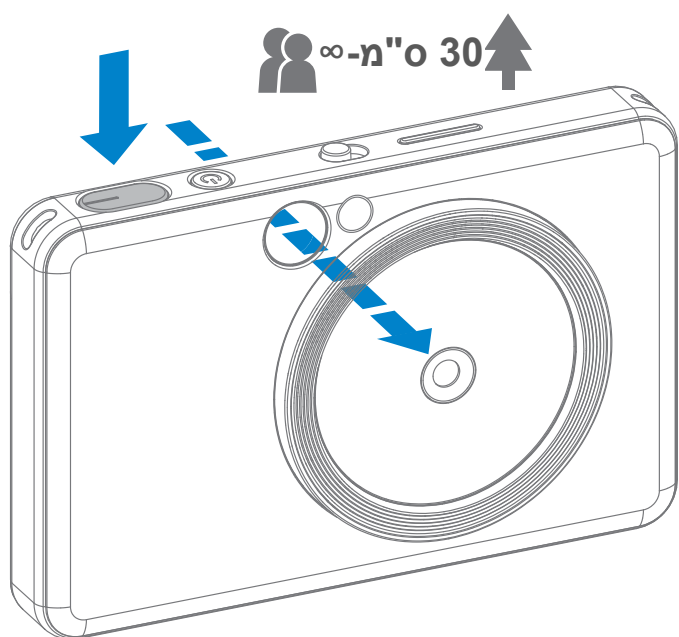

- 1 החזיקו את המכשיר, ודאו שהתמונה נראית כפי שאתם רוצים.
- 2 לחצו על כפתור הצמצם ⏏ וצלמו.
- לחצו חצי לחיצה עבור נעילת מיקוד
- לחצו לחיצה מלאה כדי לצלם תמונה

עינית

התאימו את סימן המסגרת בעינית לסוג התמונה הרצוי.

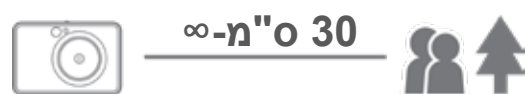

2 x 3



סימן מסגרת פנימי
לצילום מקרוב ממרחק
30 ס"מ

2 x 2



סימן מסגרת 2X2 עבור צילום
רגיל ממרחק 1 מטר - ∞

2 x 3



סימן מסגרת חיצוני
לצילום רגיל ממרחק
1 מטר - ∞

מראת סלפי

צרו תמונה עם סימן המסגרת במראת הסלפי.



50 ס"מ - ∞



2 x 2



מרחק מיקוד של
50 ס"מ

2 x 3



מרחק מיקוד של
50 ס"מ

פלאש ומילוי אור

פלאש

כאשר המכשיר מופעל והפלאש ⚡ מוגדר למצב AUTO (אוטומטי), המצלמה תפעיל אוטומטית את הפלאש אם הוא יהיה הכרחי לתנאי התאורה.

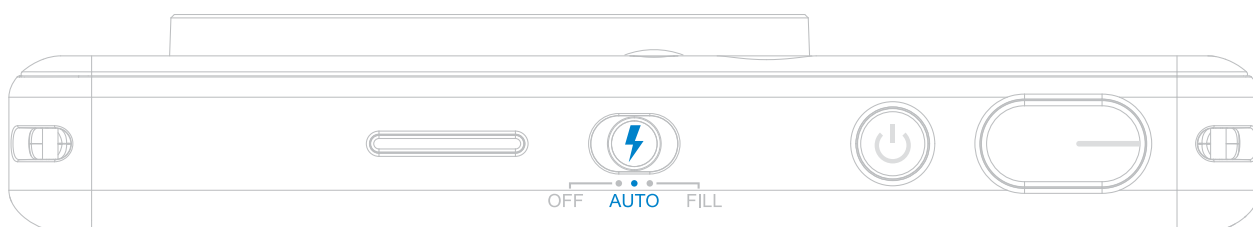

אור מילוי

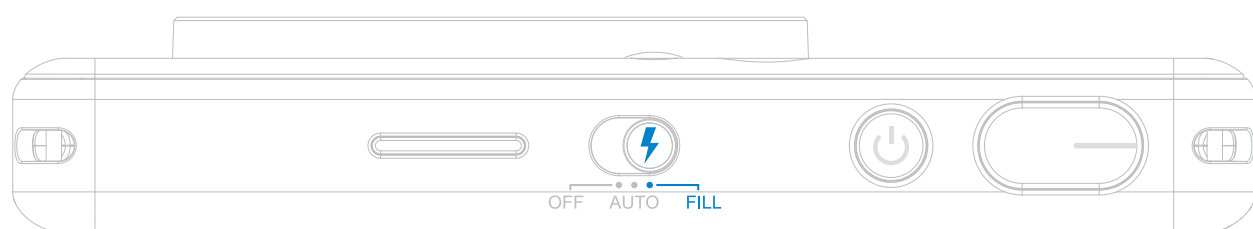

ישנם 8 נוריות מילוי אור מובנות בהתקן סביב העדשה כדי לספק תמיכת אור רכה בעת צילום תמונה.

אם אתם עומדים לצלם סלפי במצב אור מילוי, 8 נוריות ה-LED בצורת טבעת של אורות המילוי סביב העדשה יספקו תאורה אחידה על פניכם. זה מאפשר לכם לצלם סלפי יפהפה, על ידי צמצום הצל ויצירת בהירות אחידה על פני התמונה כולה.

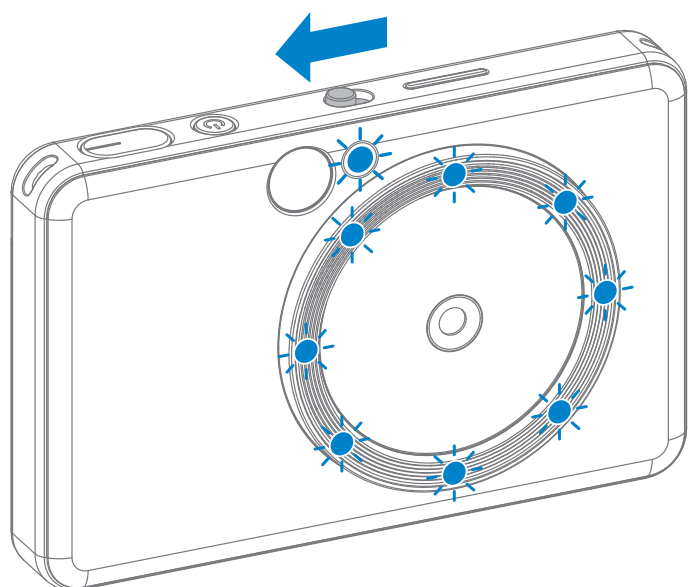

* טווח אור מילוי יעיל: 30 ס"מ - 60 ס"מ

יחס גובה-רוחב

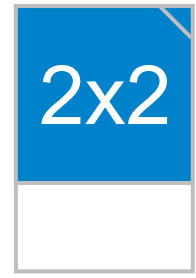
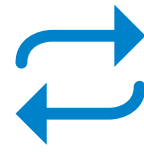
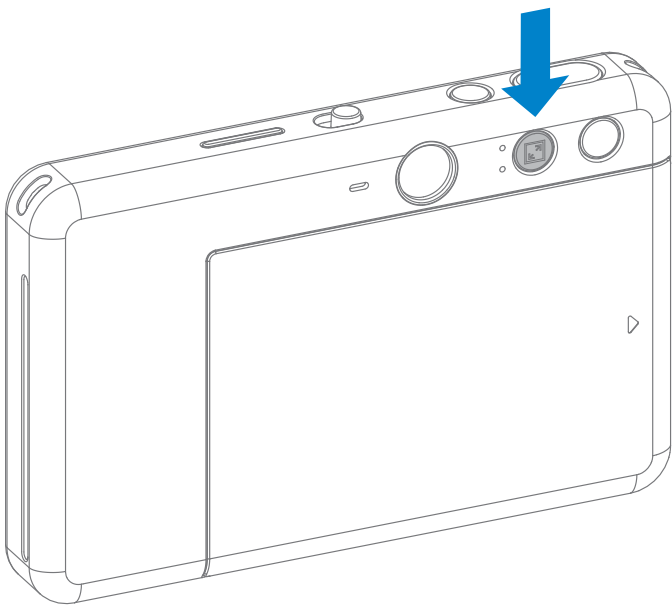

המשתמש יכול לבחור בין שני יחסי גובה-רוחב, 2x3 ו-2x2 בעזרת הכפתור 'יחס גובה-רוחב' . אפשר לשנות את יחס המימדים בכל זמן לפני שמצלמים תמונה.

כשיחס המימדים הוא 2X2, השטח הריק בנייר התמונה הוא שונה. הדבר תלוי בדרך שבה המכשיר מוחזק.

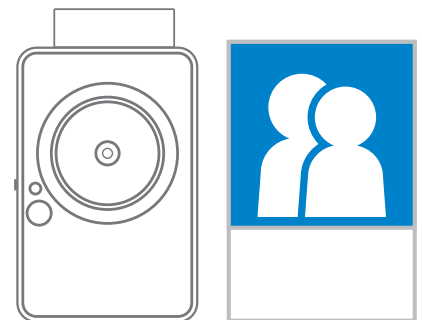
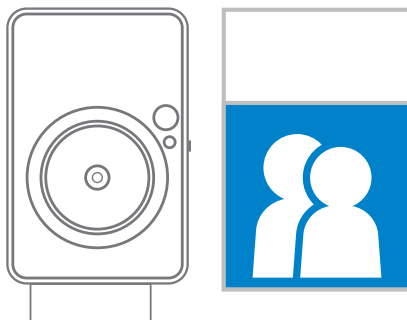
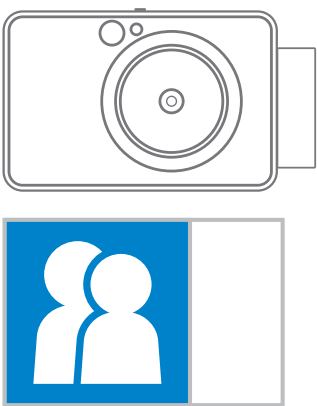

הדפסה והדפסה מחדש

הדפסת תמונות

- התמונה תודפס מיד לאחר צילום תמונה.
- המכשיר יכול לשמור עד שלוש תמונות להדפסה בכל רגע נתון.
- המכשיר יכול גם להדפיס תמונות מהסמארטפון שלכם באמצעות האפליקציה.

הדפסת תמונה מחדש

לאחר שצילמתם תמונה והיא מודפסת, אם ברצונכם לשכפל את אותה התמונה או לחלק מספר עותקים של אותן תמונות במסיבה, אתם יכולים פשוט ללחוץ על כפתור ההדפסה החוזרת  כדי להדפיס שוב את התמונה המודפסת האחרונה.

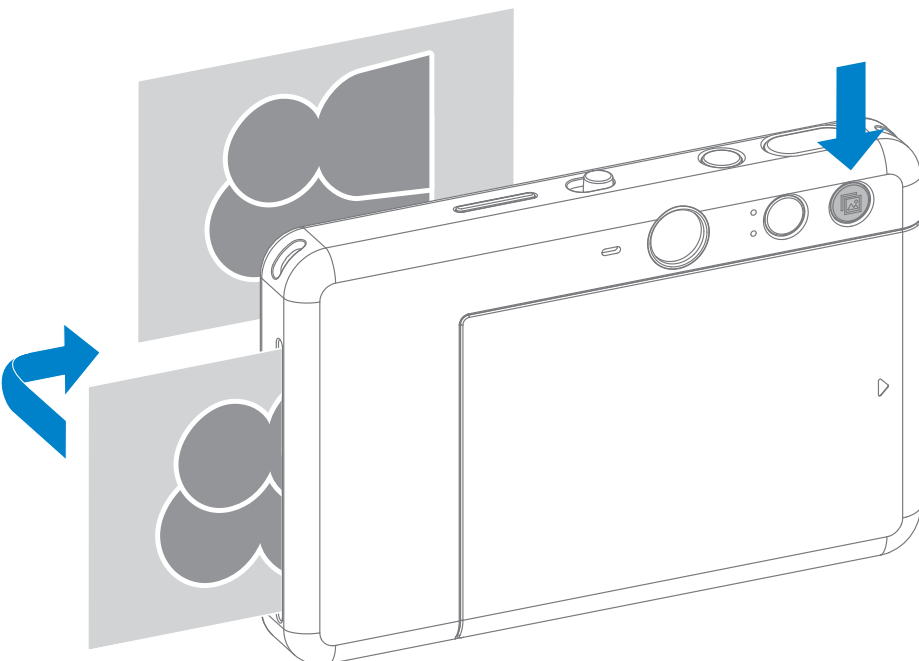

צילום מרחוק

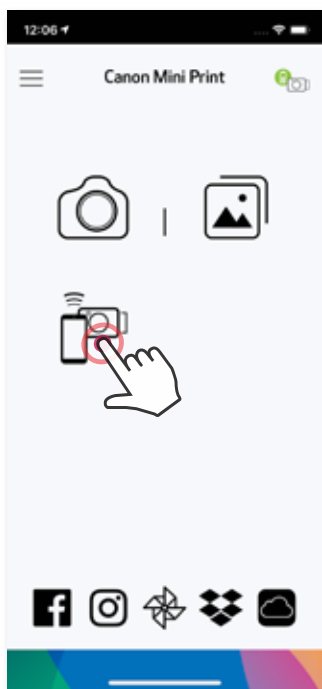

המשתמש יכול לשלוט במכשיר מרחוק באמצעות האפליקציה, כגון לצורך צילום תמונות. לחצו על  באפליקציה כדי להיכנס לעמוד השליטה מרחוק.

טיימר

לחצו על  כדי לצלם תמונה באופן מיידי. לחצו על  ובחרו טיימר של 3 שניות/5 שניות/10 שניות (ברירת מחדל: כבוי), לחצו על  כדי להתחיל את הספירה לאחור.

- נורית החיווי של הטיימר מסביב למראת הסלפי תראה אם הטיימר מופעל.

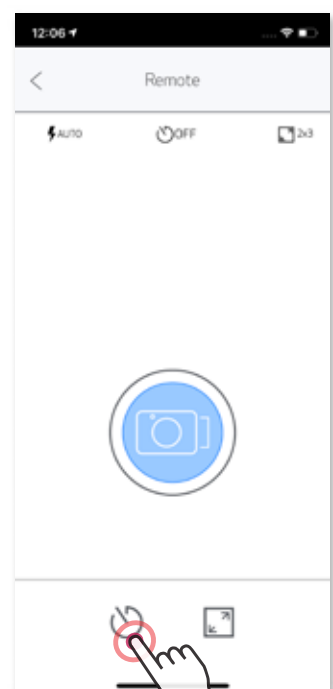
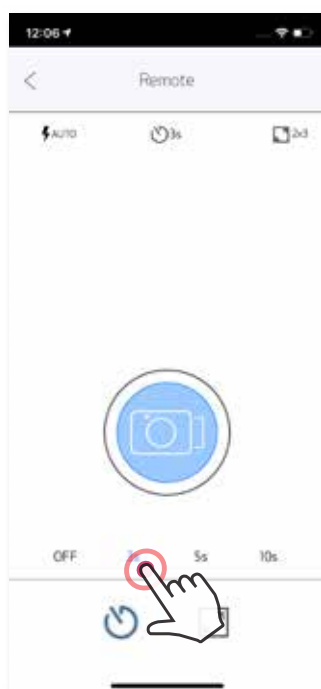
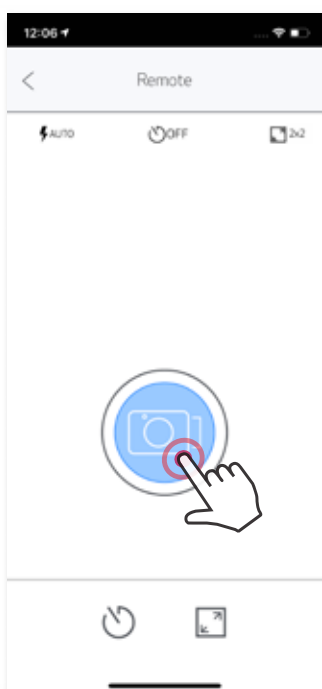

יחס גובה-רוחב

לחצו על  כדי לבחור בין שני יחסי הגובה-רוחב (2X3 ו-2X2).

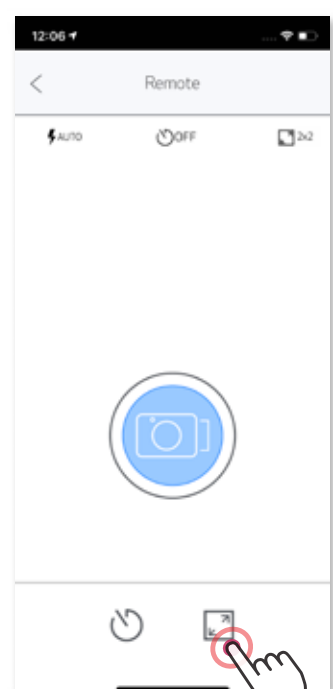
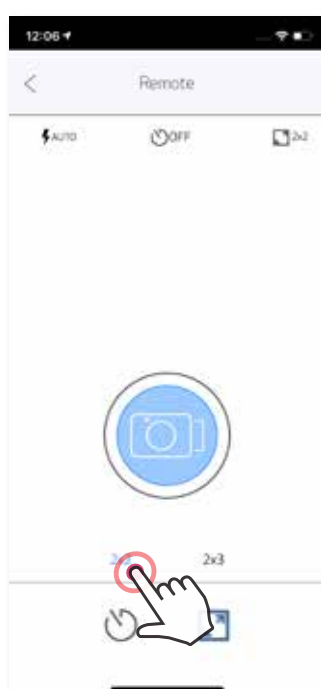
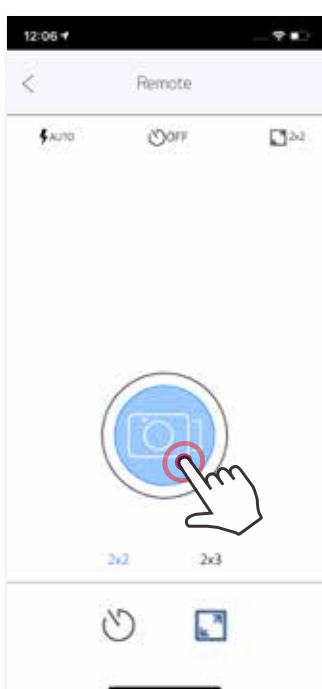

קול המצלמה

כשהמצלמה מחוברת למכשיר נייד, המשתמשים יוכלו להתאים אישית את האפקטים הקוליים עבור "Power On" (הפעלה), "Power Off" (כיבוי), ו"Shutter" (צמצם). המשתמשים יכולים להקליט 3 קבצי קול (לכל היותר 4 שניות) עבור כל אפקט קול מצלמה דרך הישומון.



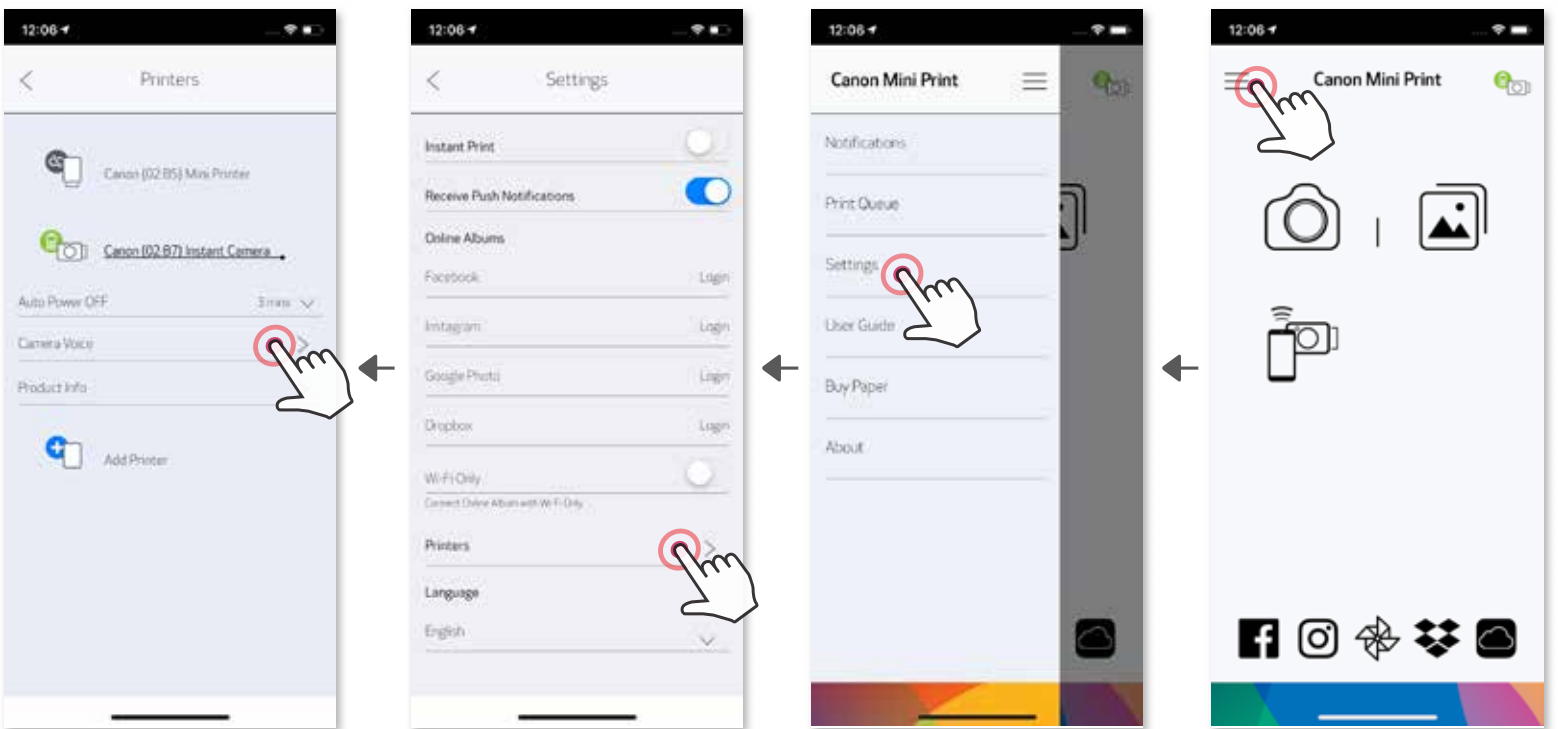



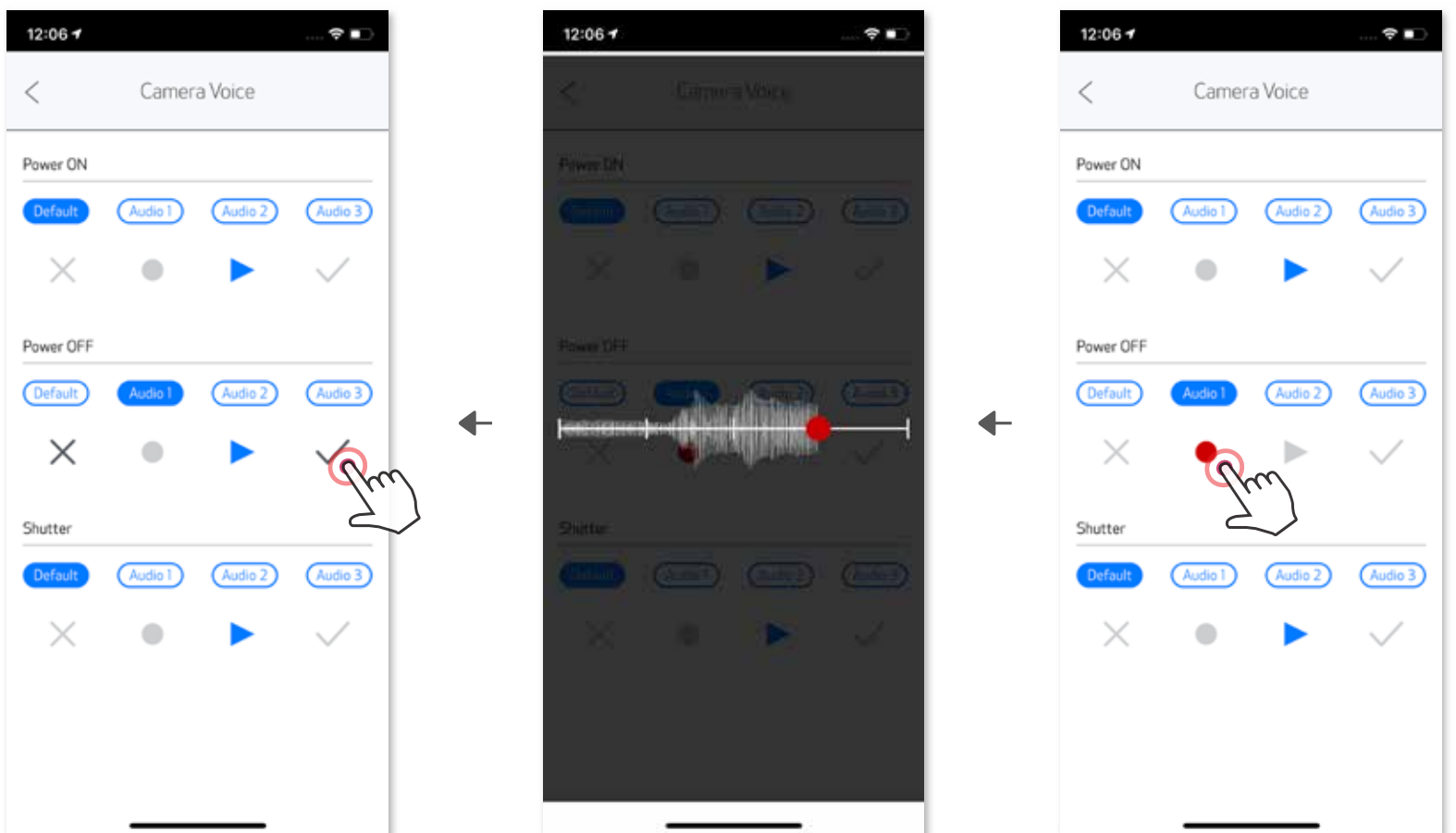



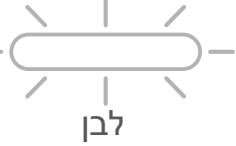



לחצו על ☰ בתפריט הראשי, גשו אל "Settings" (הגדרות) < "Printers" (מדפסות), בחרו את המכשיר שלכם ולחצו על "Camera Voice" (קול המצלמה).



כדי להתחיל הקלטה, לחצו על אייקון קובץ הקול הרצוי, לדוגמה **Audio 1**, ואז ●. לחצו על ▶ עבור השמעת הקלטה, ועל ✓ כדי לשמור ולהחיל את אפקט הקול על המצלמה.

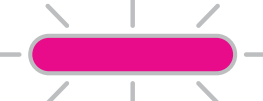

מחווני LED

מחווני LED	פעולה / מצב	סטטוס
 כחול >  לבן	לחצו והחזיקו את כפתור ההפעלה	הפעלת המכשיר
 לבן	לאחר שהמכשיר הופעל	המתנה
 כבוי	לחצו והחזיקו את כפתור ההפעלה	כיבוי
 כחול	כשהמכשיר מזהה ש-SMART SHEET™ שגוי הונס, או שגיאת SMART SHEET™ אחרת	שגיאת כרטיס SMART SHEET™
 לבן	כשההתקן מדפיס SMART SHEET™	עיבוד SMART SHEET™
 אדום	כשאינן נייר במכשיר, המכשיר לא יאפשר צילום	אין נייר
 אדום	כאשר נייר נתקע או כיסוי המדפסת פתוח	נייר תקוע / מכסה פתוח
 לבן	מתכוון להדפסה	הכנה להדפסה
 צהוב < ורוד < טורקיז < לבן (בלולאה)	כאשר המכשיר מדפיס תמונה	הדפסת תמונה
 ורוד	ההתקן מחובר למחשב	מצב MS (מצב אחסון בנפח גדול)
 ורוד	לא ניתן לשמור נתונים בכרטיס ה-MicroSD	שגיאת כרטיס MicroSD
 אדום (עד שהטמפרטורה תחזור לטמפרטורה רגילה)	כאשר טמפרטורת המכשיר גבוהה מדי	טמפרטורה גבוהה מדי
 טורקיז (עד שהטמפרטורה תחזור לטמפרטורה רגילה)	כאשר טמפרטורת המכשיר נמוכה מדי	טמפרטורה נמוכה מדי
 טורקיז	בודק את טמפרטורת ראש המדפסת ומאפשר לה להתקרר לפני ההדפסה	קירור ראש מדפסת

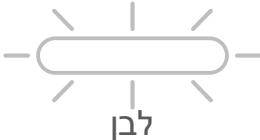
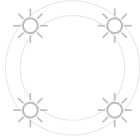
	כאשר רמת טעינת הסוללה יורדת ל-20%	סוללה חלשה
	כשרמת הסוללה נמוכה מאוד	סוללה חלשה מאוד
	כאשר ההתקן מעדכן קושחה	עדכון קושחה
	אם נבחר יחס הגובה-רוחב 2x3, 8 נוריות של אור המילוי יבהבו פעם אחת	יחס ממדים 2 x 3
	אם נבחר יחס הגובה-רוחב 2x2, 4 נוריות של אור המילוי יבהבו פעם אחת	יחס מימדים 2 x 2

פתרון בעיות

סטטוס	מחון LED	פעולות
שגיאת כרטיס MicroSD		<ul style="list-style-type: none"> בדקו אם כרטיס ה-MicroSD הוכנס כראוי בדקו אם כרטיס ה-MicroSD מלא בדקו אם כרטיס ה-MicroSD פגום בדקו אם כרטיס ה-MicroSD תואם
הזנת דפים נכשלה		<ul style="list-style-type: none"> פתחו את מכסה תא הנייר כדי לבדוק אם נייר התמונות של Canon ZINK™ הוכנס
נייר תקוע		<ul style="list-style-type: none"> בצעו כיבוי והפעלה של המכשיר; נייר התמונות יוזן באופן אוטומטי
אין נייר		<ul style="list-style-type: none"> טענו מחדש את נייר התמונות של Canon ZINK™ לתוך המכשיר
מכסה המדפסת לא סגור כראוי		<ul style="list-style-type: none"> סגרו את מכסה המדפסת כראוי
התחממות יתר		<ul style="list-style-type: none"> יחכו עד שטמפרטורת המכשיר תרד למצב נורמלי, המכשיר יחזור לעבוד שוב
חיבור	לא זמין	<ul style="list-style-type: none"> ודאו שחיבור ה-Bluetooth® של הסמארטפון מוגדר כראוי. ודאו שהמכשיר הנכון נבחר באפליקציה ודאו שמערכת ההפעלה של הסמארטפון מתאימה למכשיר ומעודכנת
שליטה מרחוק נכשלה	לא זמין	<ul style="list-style-type: none"> ודאו שהמכשיר מחובר לאפליקציה ודאו שהאפליקציה והקושחה מעודכנים
התאמה אישית של הקול נכשלה	לא זמין	<ul style="list-style-type: none"> ודאו שההתקן מחובר ליישומון ודאו שהיישומון והקושחה מעודכנים
ההתקן לא עובד	לא זמין	<ul style="list-style-type: none"> ודאו שרמת טעינת הסוללה אינה נמוכה מדי. אם רמת הטעינה נמוכה, הטעינו את המכשיר
צילום תמונה	לא זמין	<ul style="list-style-type: none"> ודאו שקושחת המכשיר מעודכנת ודאו שתור ההדפסה זמין ודאו שבמכשיר יש נייר תמונות Canon ZINK™

מפרט טכני

ZINK™	טכנולוגיית הדפסה
314 x 600 dpi (נקודות פר אינץ')	רזולוציית הדפסה
בערך 50 שניות - המנוע מתחיל לפעול ומפסיק לפעול, בטמפרטורת חדר של 25° C	מהירות הדפסה
2 אינץ' x 2 אינץ' או 2 אינץ' x 3 אינץ'	יחס מימדי תמונה
נייר תמונות ZINK™ CANON: ZP-2030-20 (20 גיליונות) ZP-2030-50 (50 גיליונות) 2 אינץ' x 3 אינץ' / קלף והדבק	נייר תואם
עד 10 גיליונות של נייר תמונות ZINK™ + גיליון SMART SHEET™ אחד	כמות נייר במחסנית
8MP	רזולוציית תמונות
25.4 מ"מ	אורך מוקד
f 2.2	מיפתח צמצם
30 ס"מ-∞	טווח מיקוד
אוטומטי (ISO 100-1600)	רגישות
כן (אוטומטי)	פלאש
0.5 מטר - 1.0 מטר	טווח פלאש
כרטיס MicroSD, עד 256GB	כרטיס זיכרון
סוללת ליתיום-פולימר מובנית וניתנת לטעינה של 700mAh ו-7.4V	מקור חשמל
כ-120 דקות (טעינה מלאה)	מהירות טעינה
זרם ביציאה: 1A (מינימום) מתח: 5V	מתאם חשמל
- טמפרטורה מומלצת עבור הדפסה, טעינה ואחסון: 15° עד 32° צלזיוס - לחות מומלצת עבור הדפסה, טעינה ואחסון: 40-55% לחות יחסית - טמפרטורת תפעול: 5° עד 40° צלזיוס - תנאי לחות בעת תפעול: לחות יחסית נמוכה מ-70%	פרמטרים סביבתיים
3 דקות / 5 דקות / 10 דקות (ניתן להגדרה באמצעות האפליקציה)	כיבוי אוטומטי
121 מ"מ (רוחב) x 80.3 מ"מ (גובה) x 21.5 מ"מ (עומק)	מידות
188 גרם	משקל
חלונות 10 / 8.1 / 8 / 7 מקינטוש 10.14 - 10.10	מערכת הפעלה תואמת (עבור המחשב)
Bluetooth® 4.0	קישוריות
iOS 9.0 או גבוה יותר ו-Android 4.4 או גבוה יותר	מערכות הפעלה תואמות
Canon Mini Print	ישומון למכשירים ניידים
USB 2.0 (Micro USB)	חיבור לטעינה ולהעברת נתונים

כפוף לשינוי ללא הודעה מוקדמת

התקנת האפליקציה

① אפשרות

חפשו "Canon Mini Print" בחנויות האפליקציות

רובע Google Play™ - מ-Android™

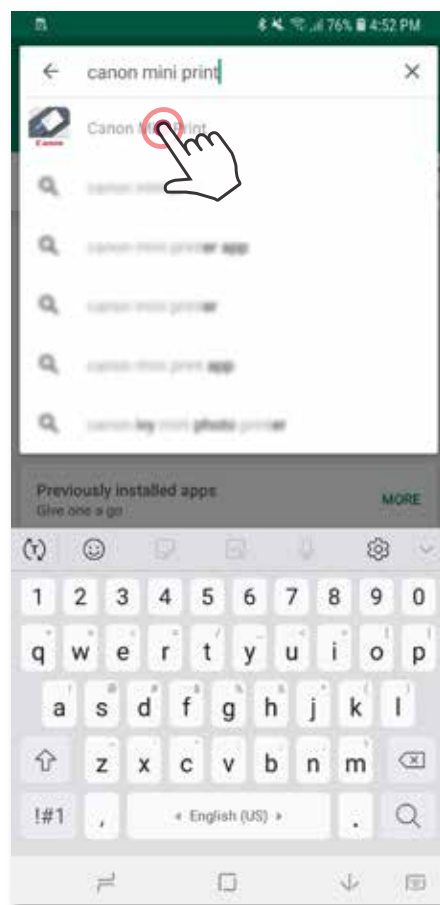
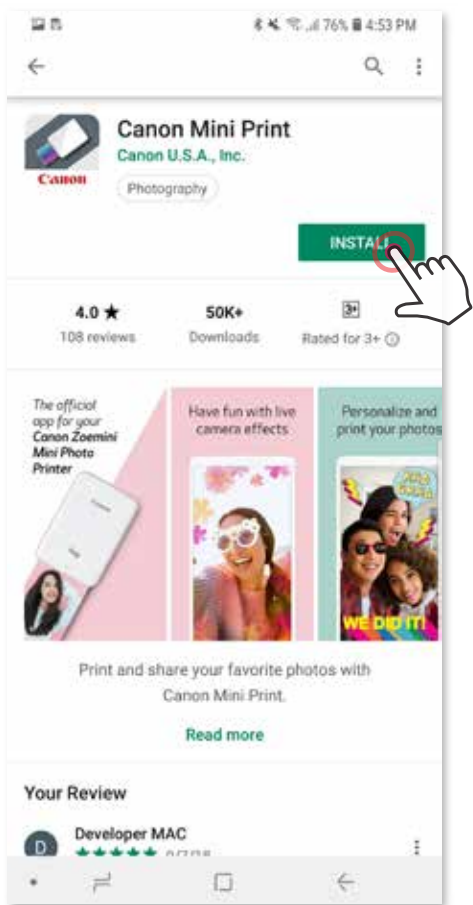

רובע App Store® - מ-iOS®

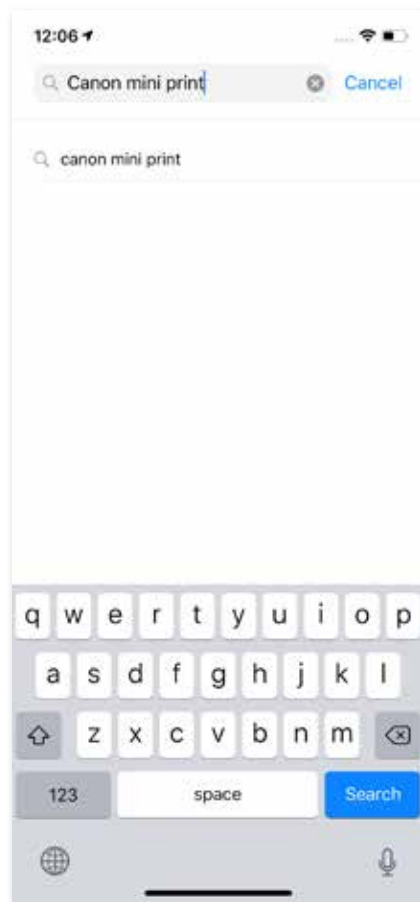
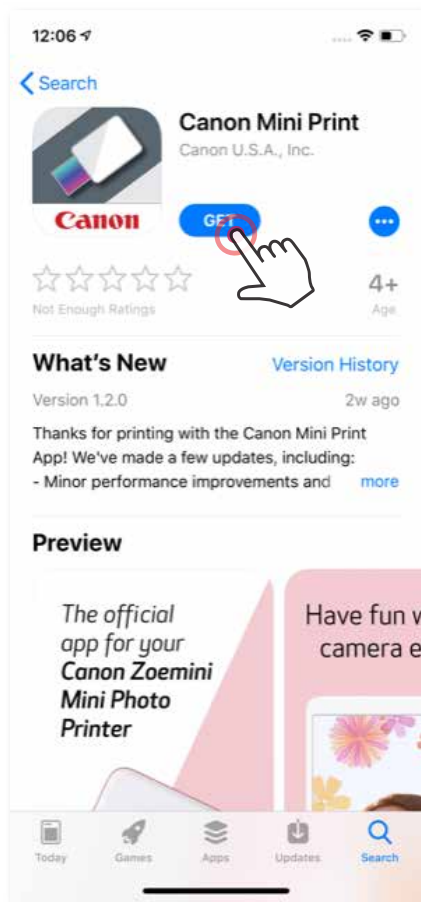

אפשרות ②

באמצעות קוד ה-QR – סרקו את קוד ה-QR על גבי ה"מדריך להפעלה מהירה"

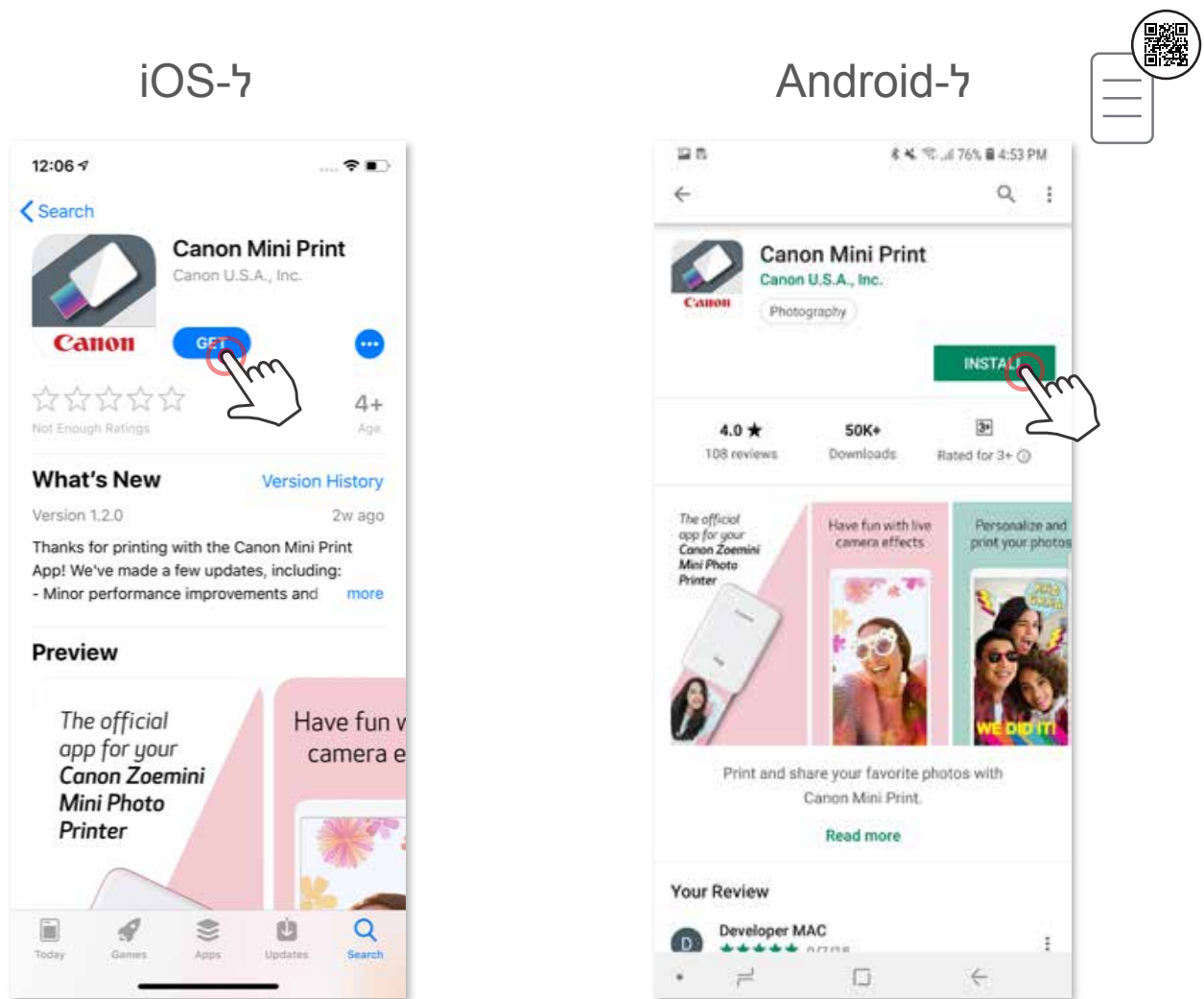

אפשרות ③

הקישו את הכתובת הבאה בדפדפן המכשיר שלכם: <https://app.canonminiprint.com/>

אפשרות ④

באמצעות NFC ב-Android בלבד

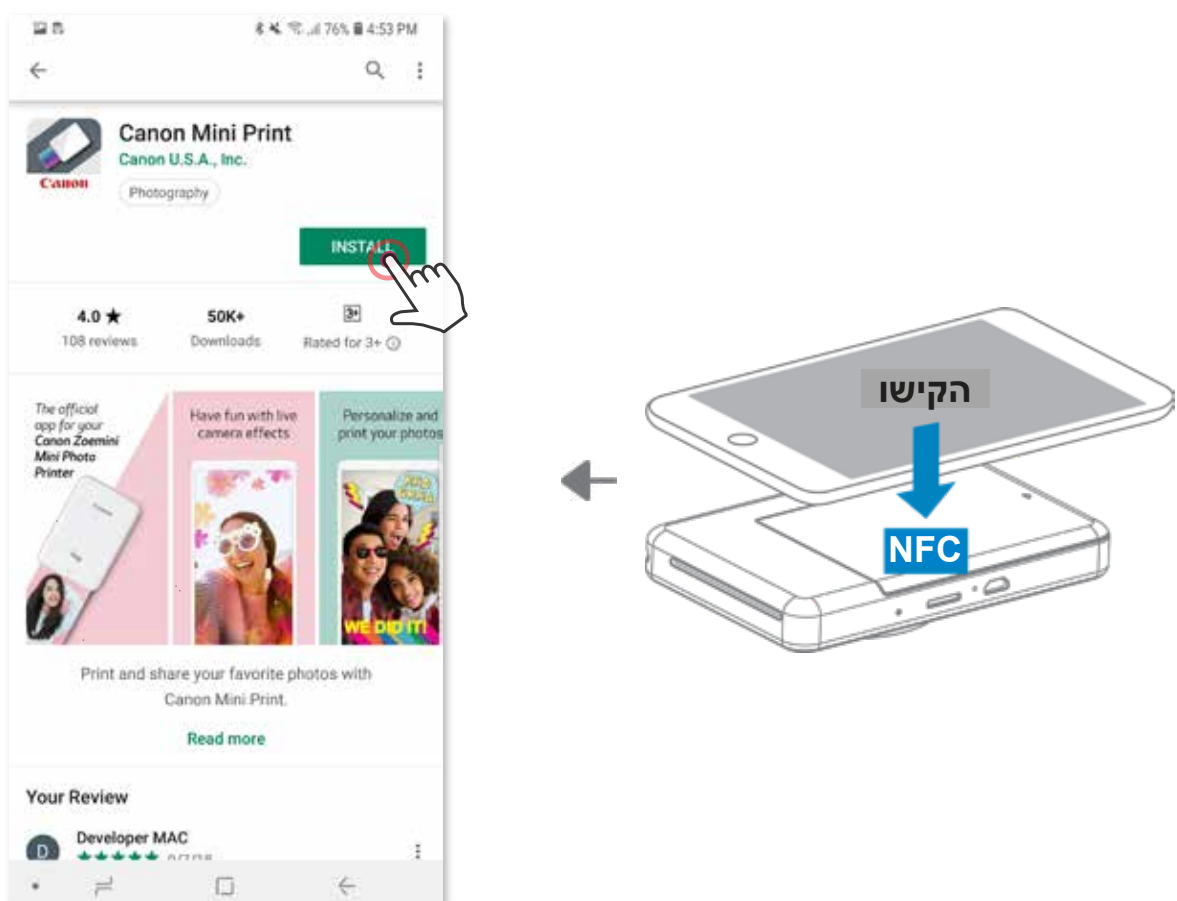

צימוד טלפון נייד ומצלמה להדפסה מיידית

צימוד עם מכשיר Android

- ① הפעילו את המדפסת על-ידי לחיצה ממושכת על כפתור ההפעלה עד שנורית החיווי נדלקת.
- ② פתחו את "Settings" (הגדרות) בטלפון הנייד, הפעילו את פונקציית ה-Bluetooth®, וצמדו אותו עם המדפסת.

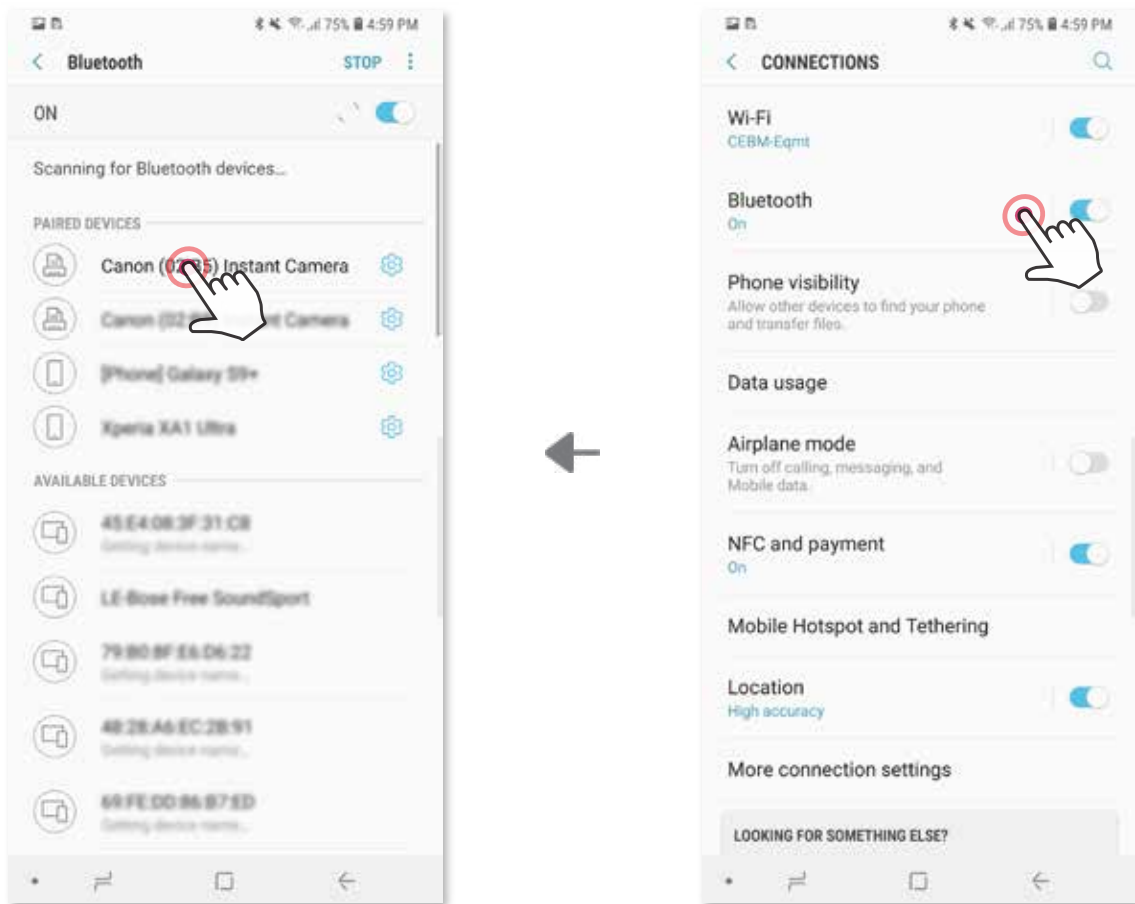

- ③ אפשרות א' – הוסיפו את המדפסת לאפליקציה. הקישו על האייקון בפניה הימנית העליונה ובחרו את המדפסת שלכם. האייקון ישתנה לחיווי רמת הסוללה כשהמדפסת מחוברת.

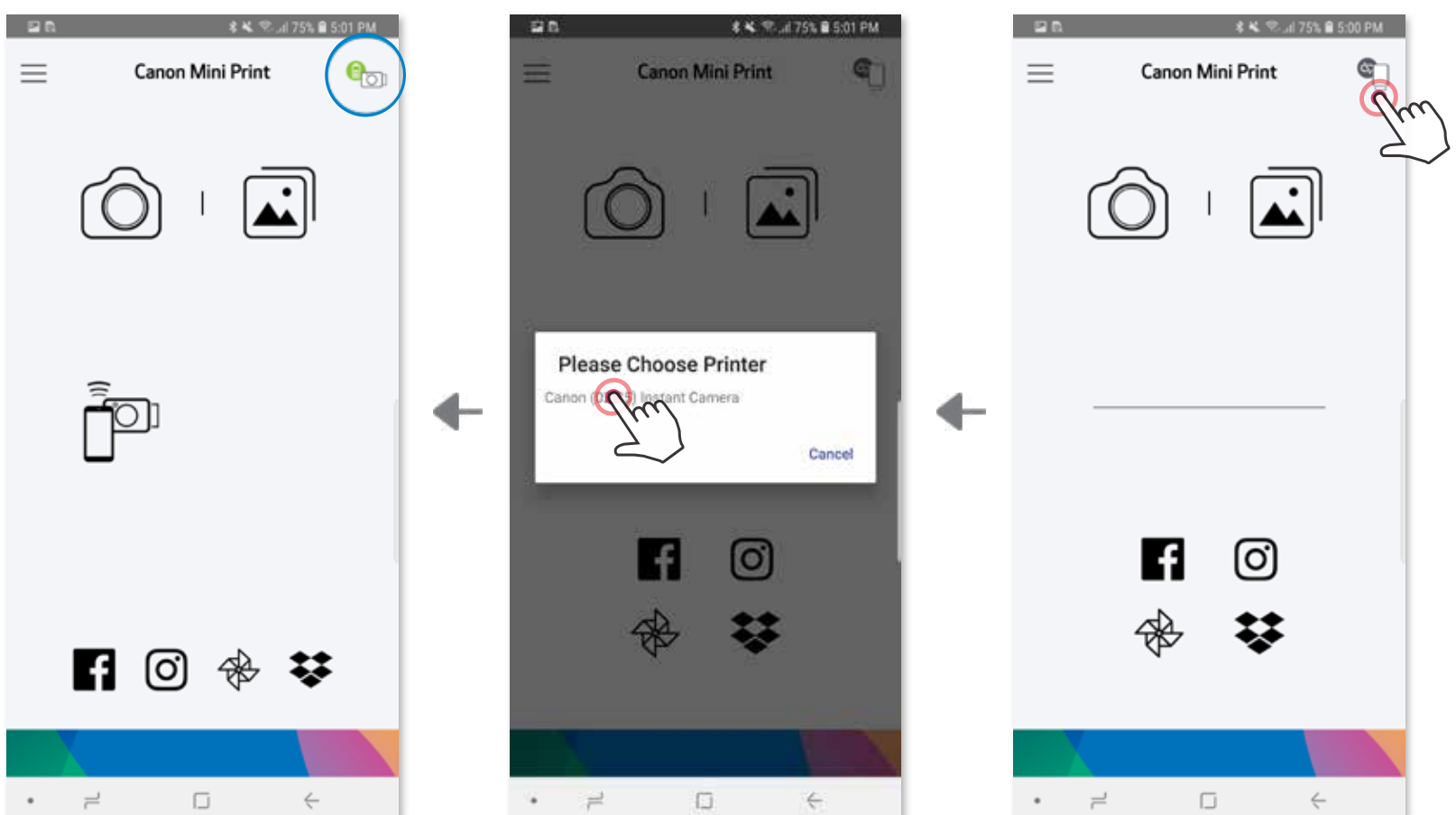

③ **אפשרות ב'** - הוסיפו את המדפסת לאפליקציה. גשו ל"Settings" (הגדרות) בתפריט הראשי, בחרו "Printers" (מדפסות), ואז לחצו על "Add Printer" (הוספת מדפסת) ובחרו במדפסת שלכם. המדפסת שלכם תופיע ברשימה "Printers" (מדפסות) והאייקון ישתנה לחיווי רמת הסוללה כשהמדפסת מחוברת.

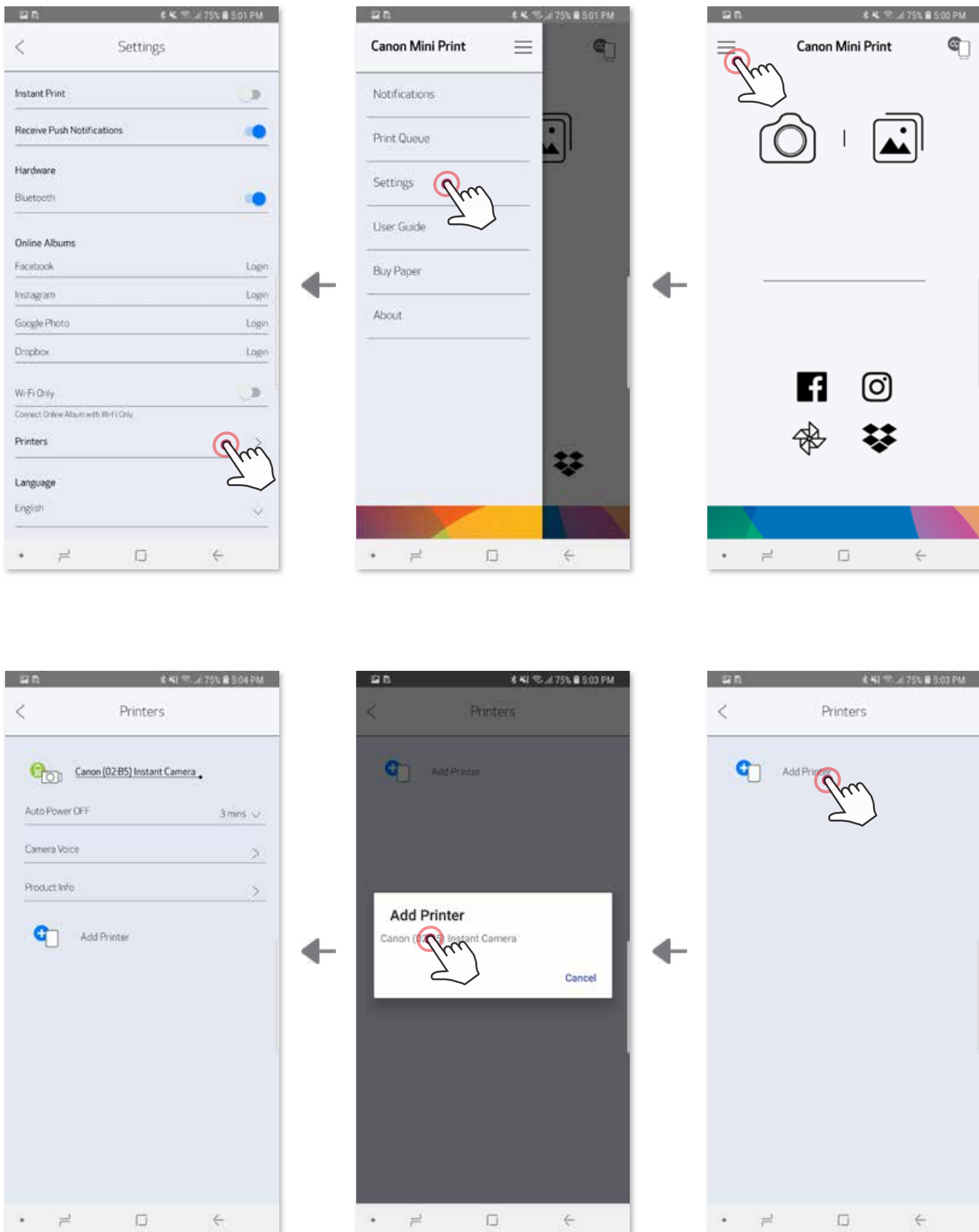

צימוד למערכת ההפעלה iOS

- ① הפעילו את המדפסת על-ידי לחיצה ממושכת על כפתור ההפעלה עד שנורית החיווי נדלקת.
- ② פתחו את "Settings" (הגדרות) בטלפון הנייד, הפעילו את פונקציית ה-Bluetooth®, וצמדו אותו עם המדפסת.

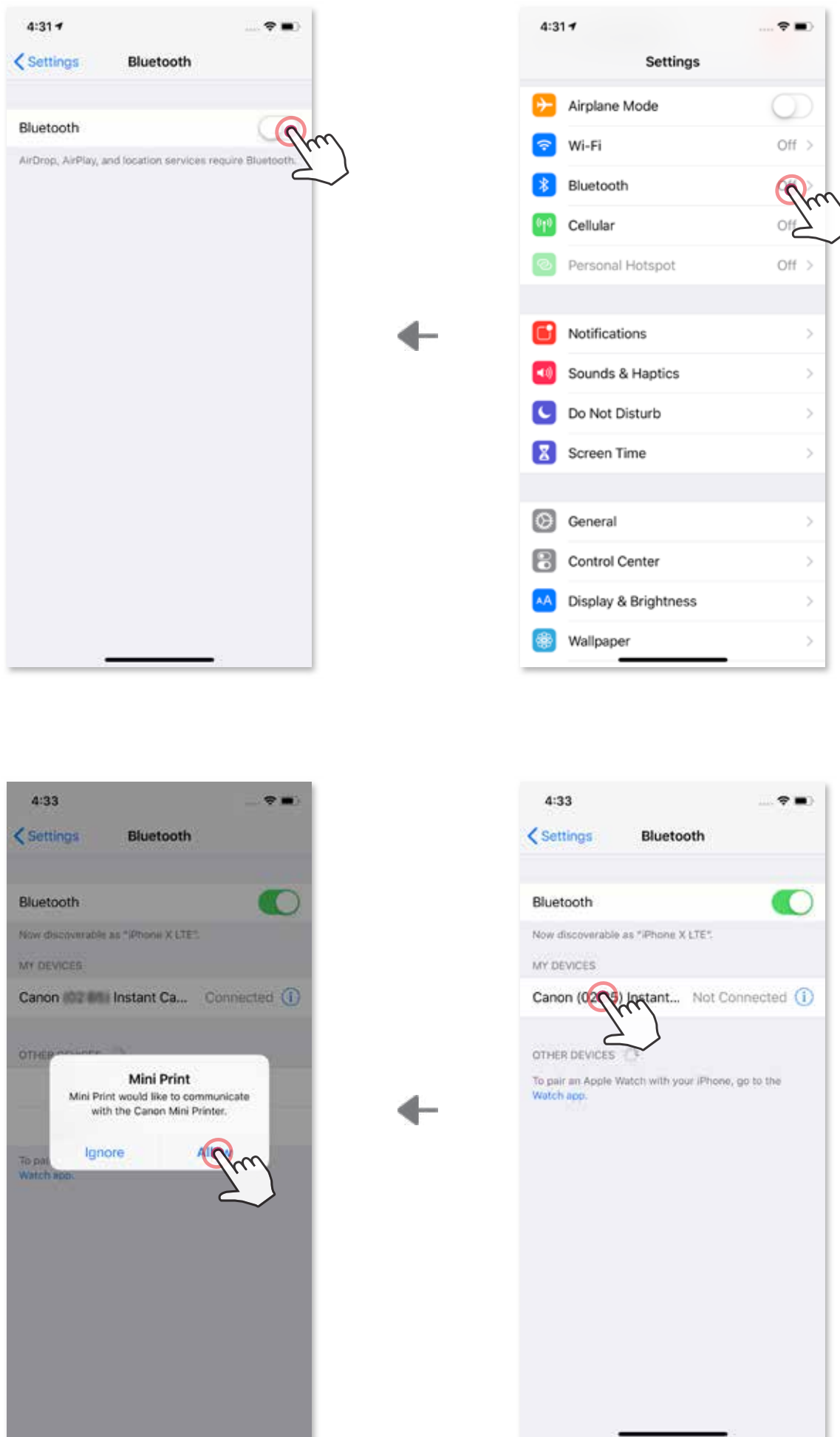

③ אפשרות א' - הוסיפו את המדפסת לאפליקציה. הקישו על האייקון בפינה הימנית העליונה ובחרו את המדפסת שלכם. האייקון ישתנה לחיווי רמת הסוללה כשהמדפסת מחוברת.

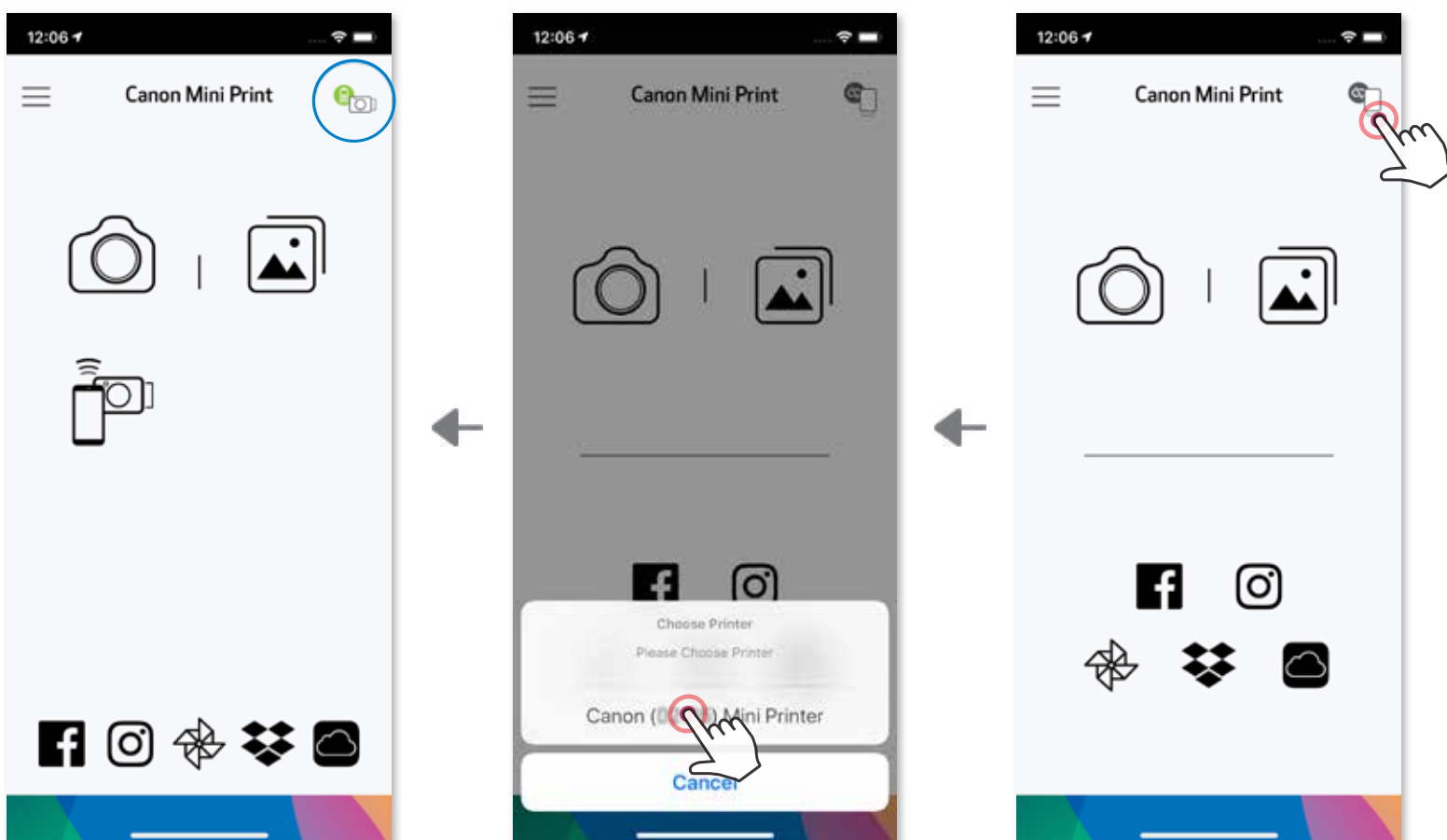

— א —

③ אפשרות ב' - הוסיפו את המדפסת לאפליקציה. גשו ל"Settings" (הגדרות) בתפריט הראשי, בחרו "Printers" (מדפסות), ואז לחצו על "Add Printer" (הוספת מדפסת) ובחרו במדפסת שלכם. המדפסת שלכם תופיע ברשימה "Printers" (מדפסות) והאייקון ישתנה לחיווי רמת הסוללה כשהמדפסת מחוברת.

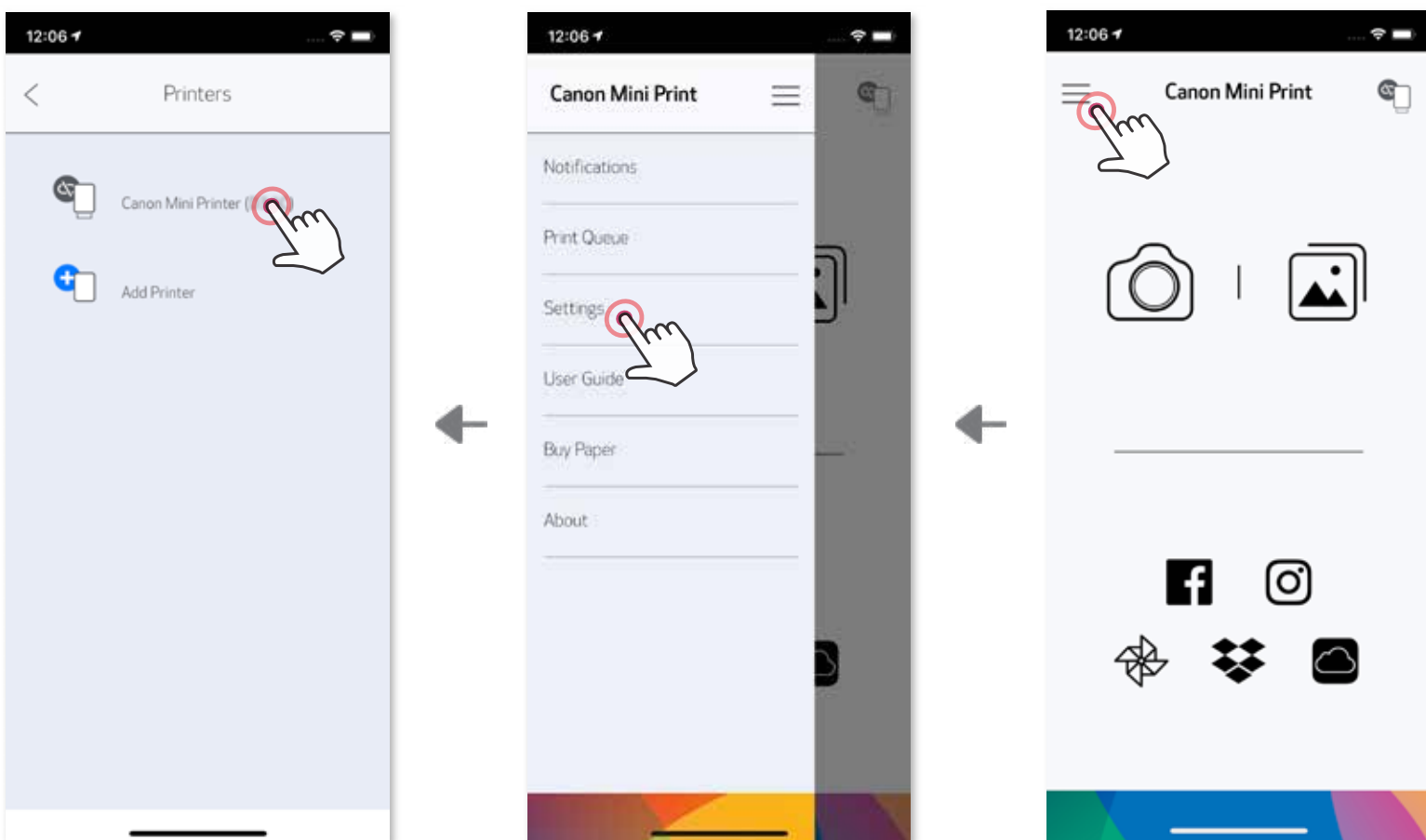

צימוד ל-Android (באמצעות NFC)

- ① בטלפון הנייד שלכם, ודאו שהאפשרויות NFC ו-Bluetooth® מופעלות.
- ② פתחו את אפליקציית Canon Mini Print.
- ③ הניחו את הטלפון הנייד שלכם על המדפסת.
- ④ עקבו אחר ההוראות שעל המסך כדי להשלים את הצימוד וההתחברות בפעם הראשונה. או שהמדפסת תתממשק אוטומטית עם המכשיר הנייד.

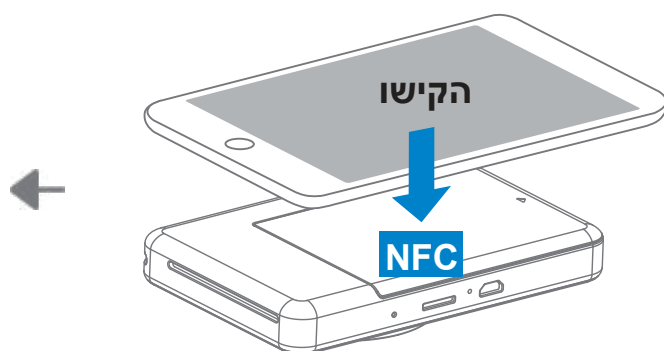
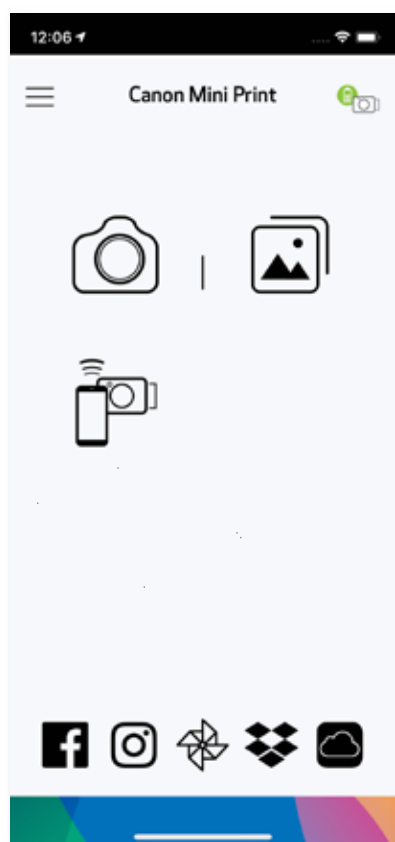

הערה !

אייקון מצב המדפסת (מופיע באפליקציה)

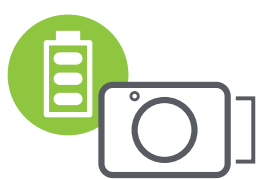

המדפסת מחוברת
(מצב הסוללה מוצג)



מדפסת לא מחוברת

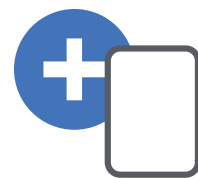

הוסף מדפסת חדשה

אודות צימוד

- כל מדפסת יכולה להיות מצומדת רק למכשיר iOS / Android אחד.
- מכשיר iOS / Android אחד יכול להיות מצומד לכמה מדפסות.
- על מנת לצמד מדפסת נוספת, היכנסו אל Printer Settings (הגדרות המדפסת) ב-Main Menu (התפריט הראשי) והקישו על "Add Printer" (הוסף מדפסת).
- חפשו מדפסת בשם Canon (xx:xx) Instant Camera וצמדו אותה.
- ודאו שארבע הספרות של ה-MACnumber (xx:xx) תואמות לספרות המופיעות על הת-וויית שבתוך המדפסת.
- חיפוש והעברה באמצעות Bluetooth® עשוי להיכשל כתלות בתנאי הסביבה. בדקו את הגדרת ה-Bluetooth® בטלפון הנייד ונסו שוב.

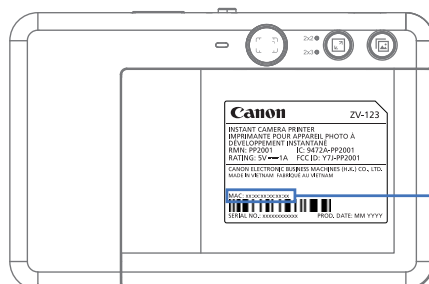
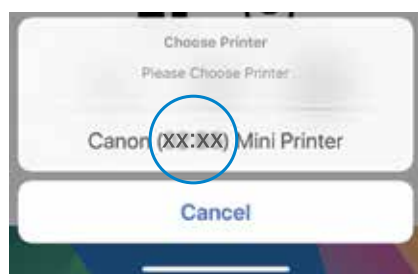

MAC: xx:xx:xx:xx:xx:xx

ממשק משתמש

מסך הבית



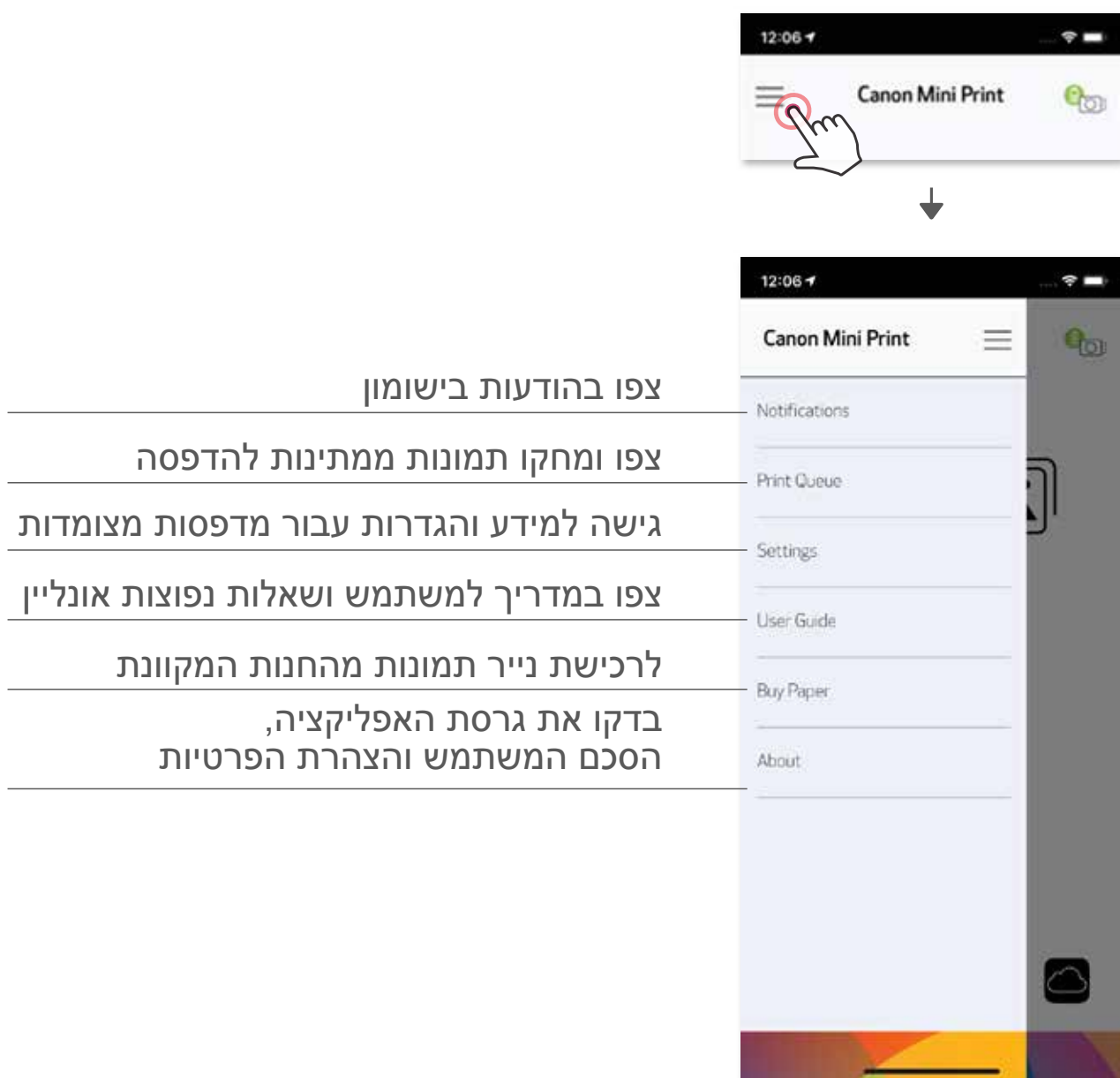

תפריט ראשי



חויית המשתמש באפליקציה, המאפיינים והאלבומים המקוונים הזמינים עשויים להשתנות בהתאם למכשיר שלכם ולאזור שבו אתם נמצאים.

* דרוש חיבור לאינטרנט. זמין רק בשילוב עם חשבונות פעילים ברשתות חברתיות או בענן.

מצב מצלמת סמארטפון

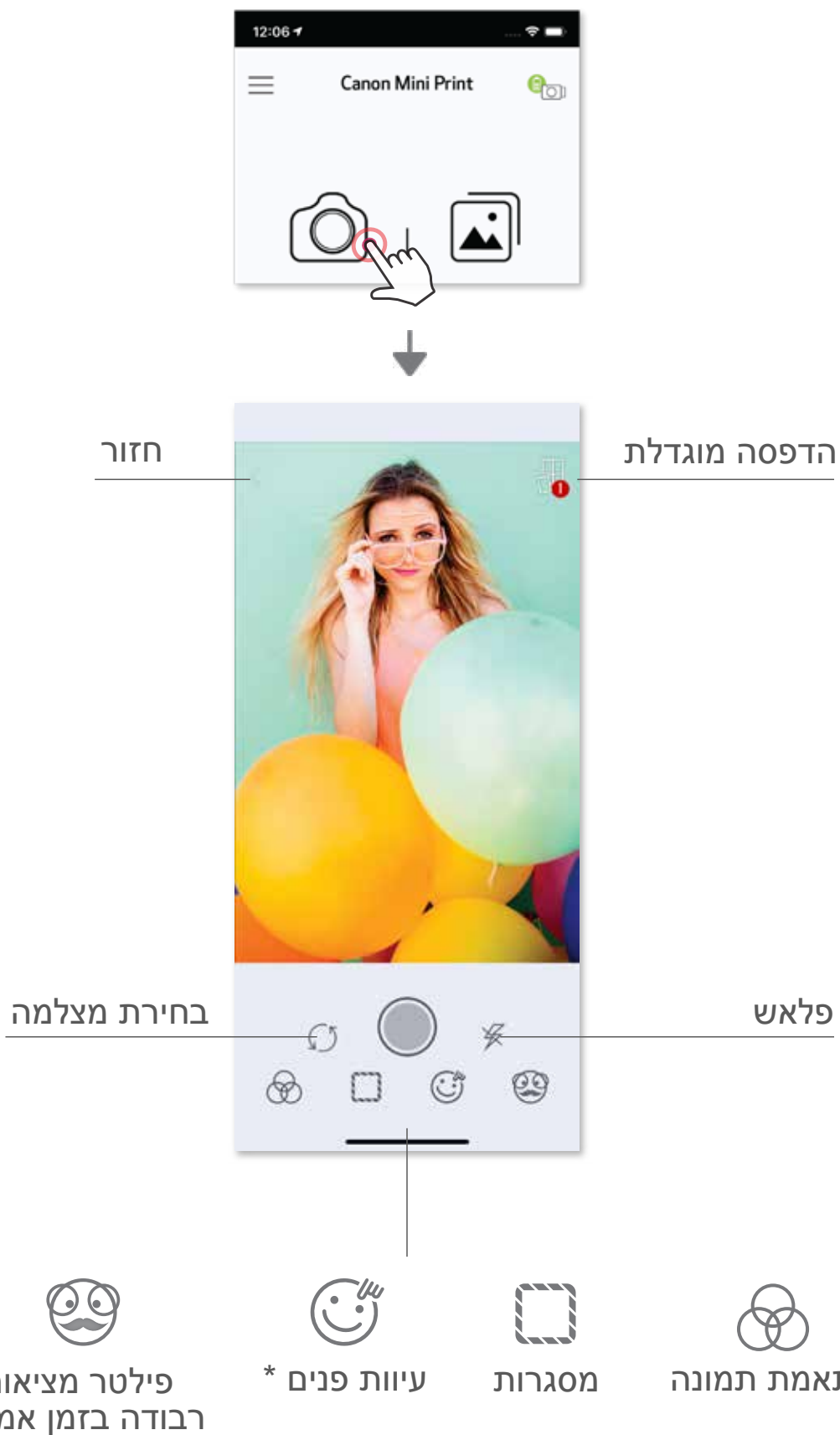

- ① במסך הבית, לחצו על  כדי לצלם תמונה עם מצלמת הסמארטפון שלכם. (אופציה נוספת: הקישו על האייקונים בתחתית על מנת לצלם תמונה עם אפקטים.)
- ② לאחר שצילמתם תמונה, תוכלו להדפיס, לערוך, לשתף או לשמור אותה.
- ③ להדפסה הקישו על .



* דרושה פונקציית זיהוי פנים בתמונה

גלריית תמונות

בגלריית התמונות אתם יכולים לדפדף בין התמונות במצב צפייה בגלריה, לפי תיקיות או לפי לוח השנה.

- ① במסך הבית, הקישו על  לצפייה בגלריית התמונות.
- ② לאחר שצילמתם תמונה, תוכלו להדפיס, לערוך, לשתף או לשמור אותה.
- ③ להדפסה הקישו על .

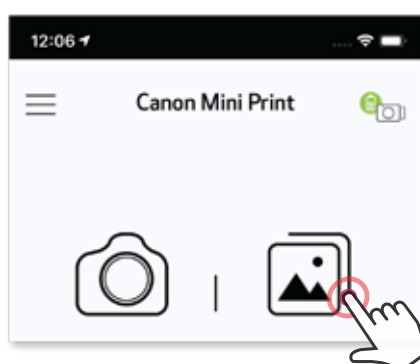

צפייה לפי לוח שנה



צפייה לפי תיקיות



כל התמונות - גלריה

הדפסת תמונות



- ① כשאתם מוכנים, לחצו על  כדי להדפיס את התמונות שלכם.
ודאו שהמדפסת דולקת ומצומדת/מחוברת.

בעמוד תור ההדפסה, תוכלו

- ① ללחוץ על  כדי למחוק תמונה בתור ההדפסה
② לשנות את סדר ההדפסה על-ידי נגיעה בתמונה והחלקה עליה
③ ללחוץ ולהפסיק את ההדפסה של תמונה ספציפית, סימן השהייה יופיע

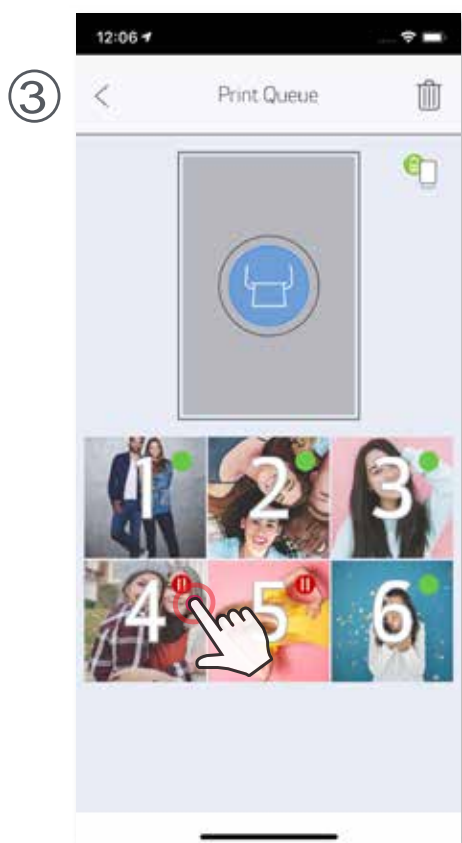

הערה בנוגע לתור ההדפסה: התמונה שלכם תאוחסן בתור ההדפסה אם המדפסת אינה דולקת ומחוברת בזמן שליחת ההדפסה.

כדי לשחרר את התמונה להדפסה, פשוט הדליקו וחברו מחדש את המדפסת ואז תישאלו אם אתם רוצים להדפיס את התמונות הממתינות בתור ההדפסה.

כדי לצפות בתמונות הממתינות בתור ולמחוק אותן, גשו ל-Main Menu/תפריט ראשי < Print Queue/תור ההדפסה.

הערה

- התמונה המודפסת עשויה להיות שונה מהתמונה המקורית בגלל ש"טכנולוגיית המסך" המשמשת להציג צבעים על גבי מסך מכשיר נייד שונה מ"טכנולוגיית ההדפסה" המשמשת להדפסת צבעים על גבי נייר. (הדפסה באמצעות העברת חום).
- אין למשוך את הנייר בכוח בזמן ההדפסה או במקרה שנייר נתקע במדפסת.
- אין לפתוח את הכיסוי העליון במהלך ההדפסה. הדבר עשוי להשפיע על איכות ההדפסה.
- אם מרעידים או מטלטלים את המדפסת, הדבר עשוי להשפיע על איכות ההדפסה.

עריכת תמונות

תוכלו לבצע התאמות שונות בתמונה באמצעות אפשרויות עריכה כגון פילטרים, סטיקרים, טקסט ועוד.

- ① הקישו על האייקונים בפס התחתון של המסך.
- ② בצעו התאמות ככל העולה על רוחכם.
- ③ אל תשכחו לשמור, לשתף, או להדפיס את התמונה לפני שתצאו מהמסך.



סטיקרים

עיוות פנים*

T
טקסט

מסגרות

התאמת
תמונה

ציור

פילטר תמונות

סובב

היפוך
(אופקי)

היפוך
(אנכי)

RGB

סטורציה

ניגודיות

בהירות

* דרושה פונקציית זיהוי פנים בתמונה

שימוש בפונקציית הדפסת "אריחים"

ניתן להשתמש בפונקציית הדפסת האריחים על מנת להדפיס תמונה אחת בחלוקה למספר גליונות וכך ליצור הדפס גדול יותר המורכב ממספר חלקים.

① כשאתם מוכנים להדפיס, הקישו על  והקישו על אפשרויות ההדפסה של 2X2 או 3X3 משבצות. (יופיעו קווים שידגימו כיצד התמונה שלכם תתחלק.)



② הקישו על  כדי להדפיס את חלקי התמונות ולאחר מכן חברו אותן ביחד ליצירת ההדפס המוגדל השלם.





שימוש בהדפסת קולאז'

השתמשו בפונקציית הקולאז' על מנת להדפיס עד 6 תמונות על גבי גיליון אחד בגודל 2x3.

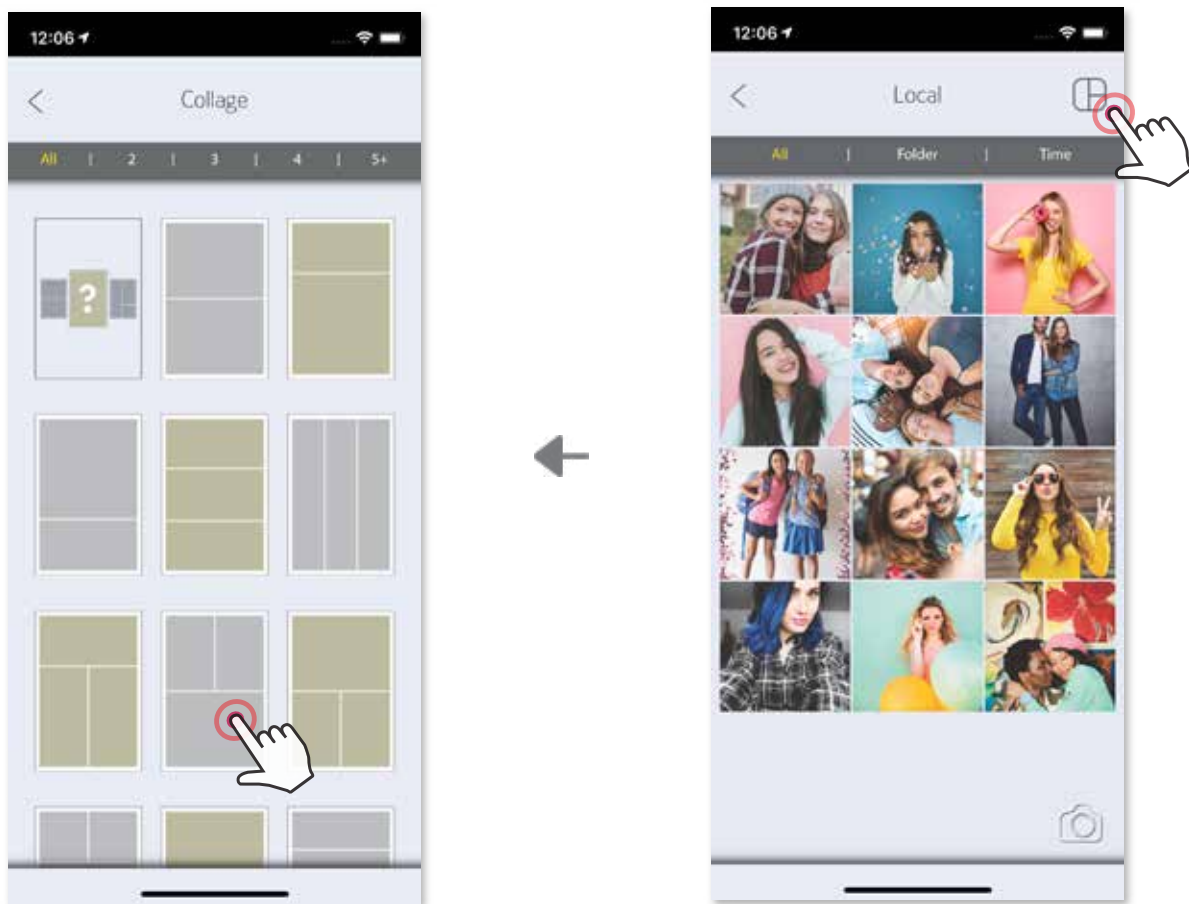
- ① פתחו את התמונות שלכם בגלריית התמונות או מתוך "אלבומים מקוונים".
- ② הקישו על  כדי לצפות באפשרויות השונות לתבנית הקולאז' ולבחור את התבנית שבה תרצו להשתמש (ניתן לבחור בין 2 ל-6 תמונות בתבנית)



③ סמנו את מספר התמונות הדרושות לתבנית והקישו על "Selected" (נבחר)

- ④ התאימו את התמונות בתבנית כרצונכם ולאחר מכן הקישו על  כדי להדפיס, על  כדי לשתף או על  כדי לשמור.

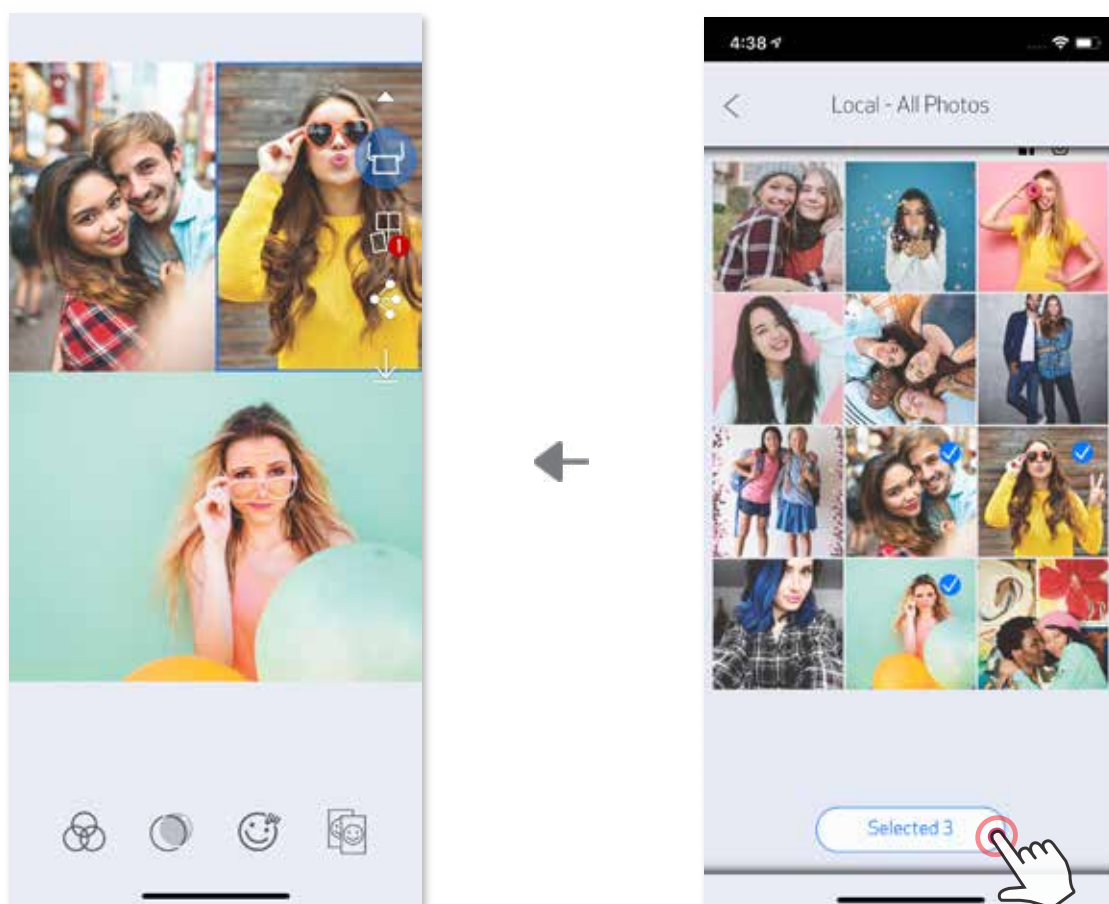

שיתוף תמונות

ניתן לשתף או לשמור בקלות את התמונות והעריכות שלכם.

① כשאתם מוכנים, הקישו על  לפתיחת האפשרויות במכשיר.

② שתפו באמצעות אפליקציה מהרשימה, או שמרו בזיכרון התמונות של המכשיר.



iOS

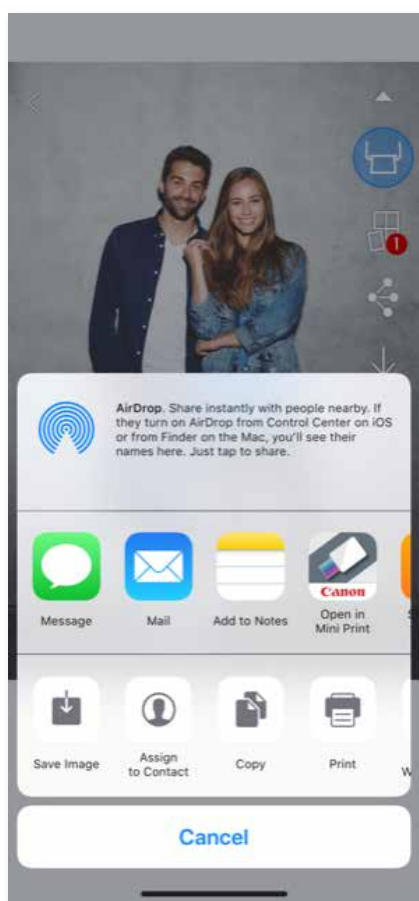

Android

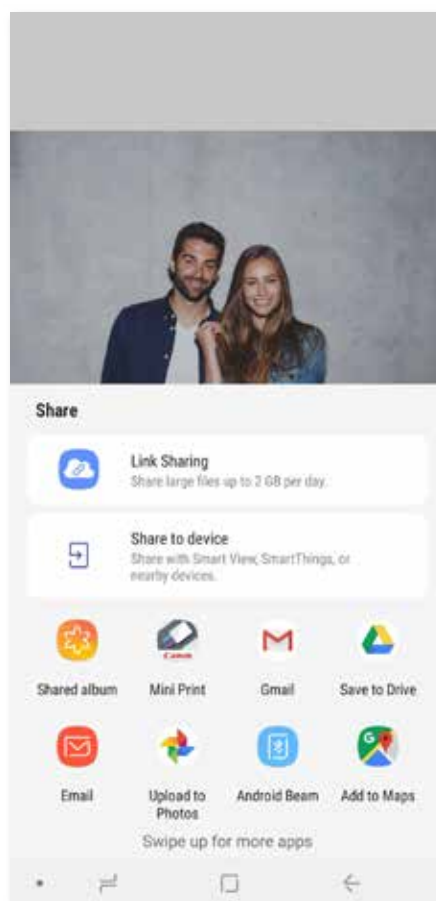

שמירת תמונות

ניתן לשמור בקלות את התמונות שלכם בתיקיית Canon בישומון.

- ① כשאתם מוכנים, לחצו על \downarrow כדי לשמור את התמונה.
- ② לצפייה בתמונות השמורות, הקישו על  ולאחר מכן הקישו על "Folder" (תיקייה), ולאחר מכן על "Canon"

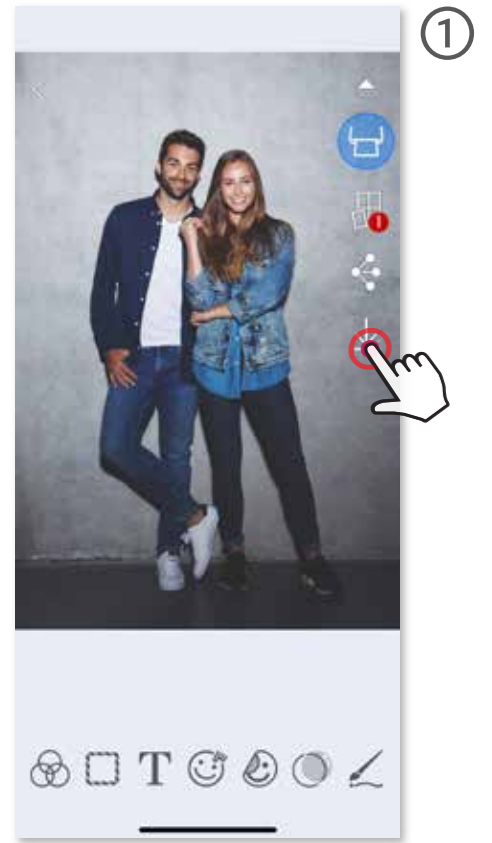
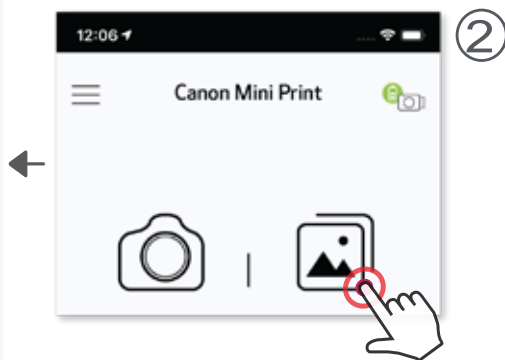
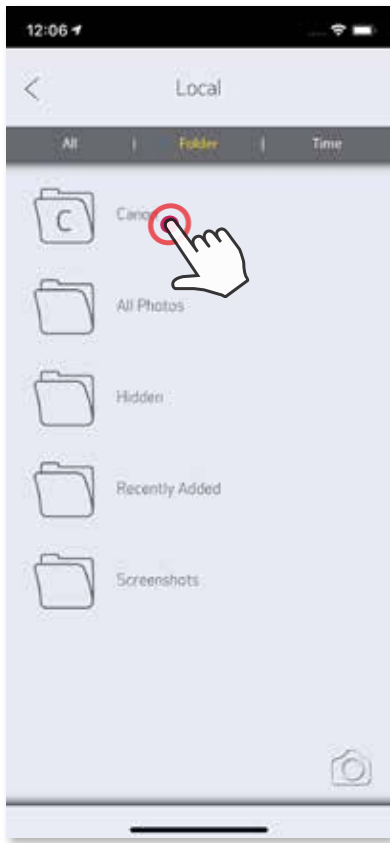

למחיקת תמונה מתיקיית Canon באפליקציה, הקישו על  לצפייה בגלריית התמונות.

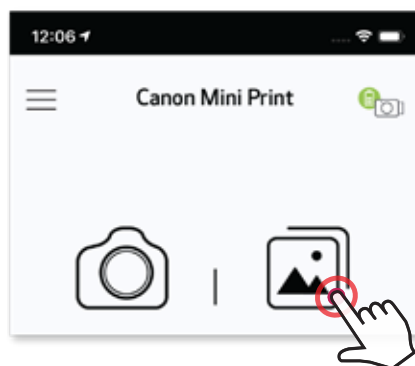

- ① הקישו על "Folder" (תיקייה) ולאחר מכן על "Canon"
- ② הקישו על , ולאחר מכן בחרו את התמונה (או התמונות) שברצונכם למחוק לצמיתות.

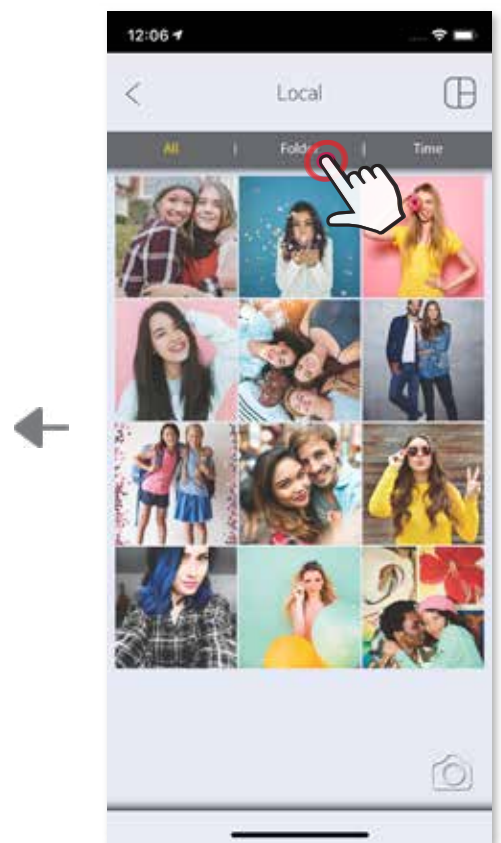
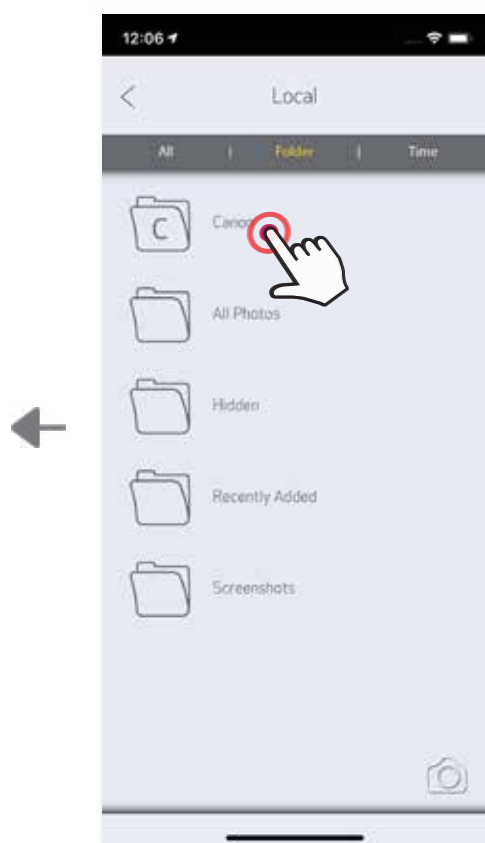
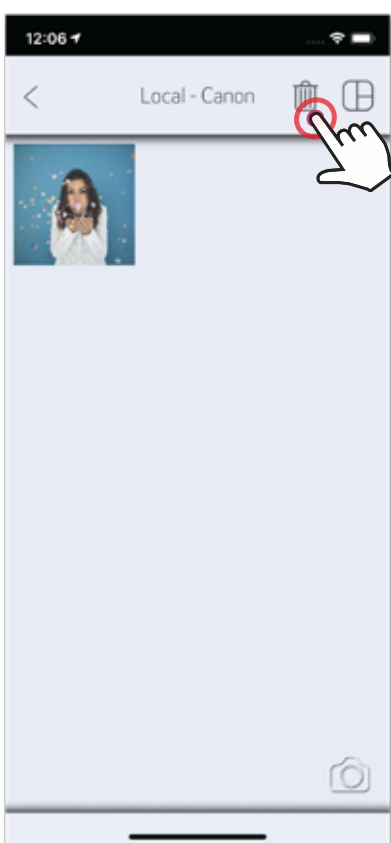

שליחה אל אפליקציית MINI PRINT

שלחו תמונה מגלריית התמונות או מהתמונות שצילמתם בטלפון לאפליקציית Canon Mini Print.

ל-Android

- ① מצאו תמונה בגלריית הטלפון והקישו על כפתור השיתוף.
- ② הקישו על האייקון של Mini Print על מנת לשלוח את התמונה לאפליקציית כן שתוכלו לערוך ולהדפיס אותה.

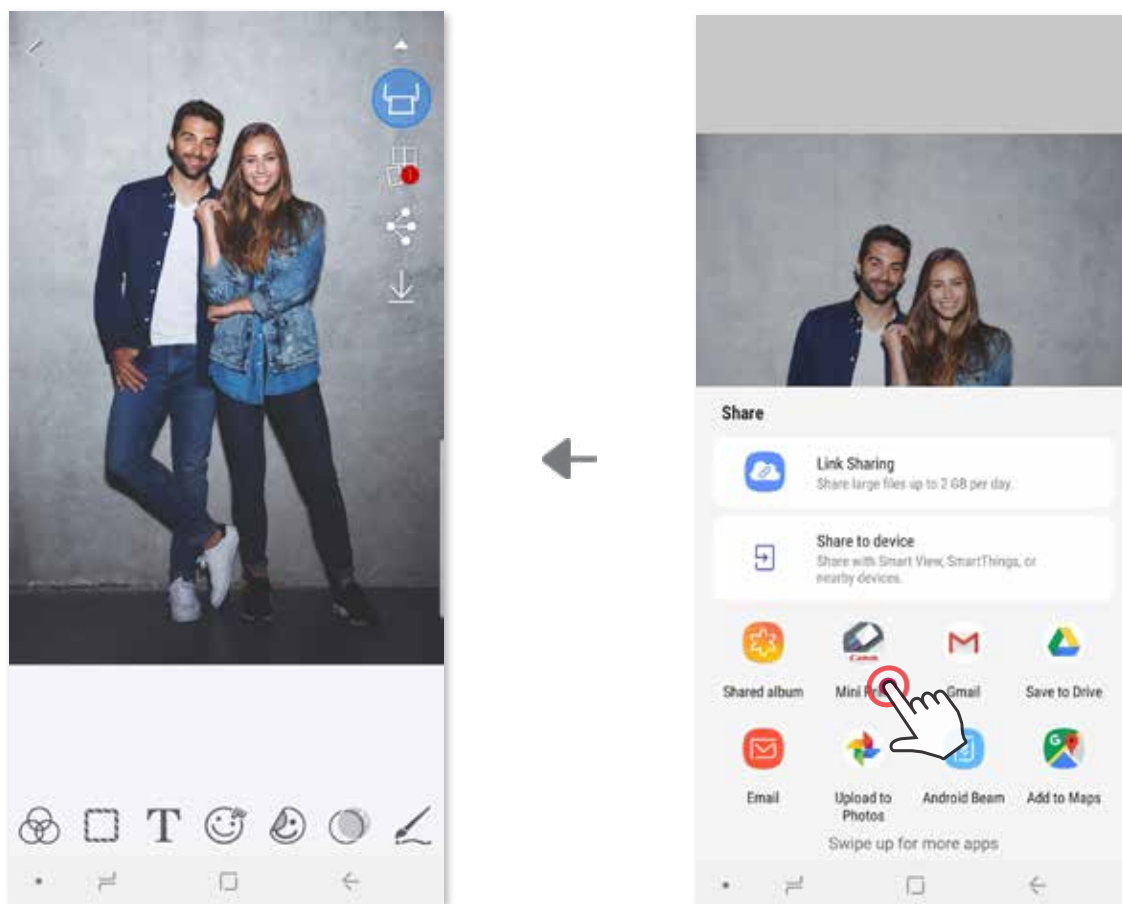

ל-iOS

- ① מצאו תמונה בגלריית המכשיר שלכם והקישו על כפתור השיתוף.
- ② אפשרות א' - הקישו על "Open in Mini Print" (פתח ב-Mini Print) על מנת לשלוח את התמונה למסך העריכה באפליקציית, שבו תוכלו לערוך ולהדפיס את התמונה.
- ③ אפשרות ב' - הקישו על "Print to Canon" (הדפס ב-Canon) על מנת לשלוח את התמונה ישירות לתור ההדפסה.

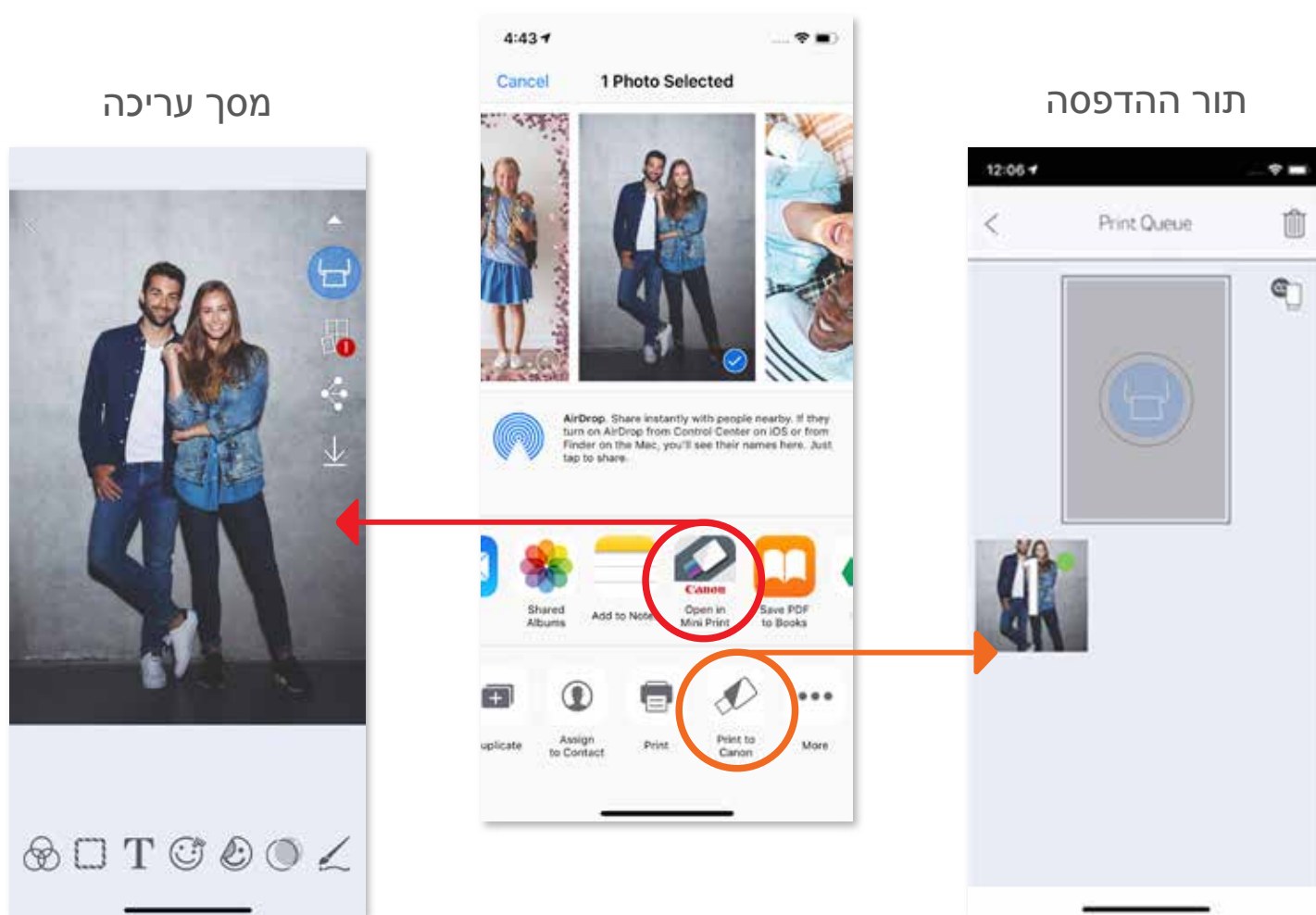

Canon

SMART SHEET, טכנולוגיית ZINK וכן השמות המסחריים של ZINK כולם רכושה של ZINK Holdings LLC. השימוש נעשה בהתאם לרישיון. Apple, הלוגו של Apple, iPad, iPad Air, iPad Pro ו-iPhone הם שמות מסחריים בבעלות Apple Inc., הרשומים בארצות הברית ובמדינות נוספות. שירות ה-App Store הוא סימן שירות של Apple Inc. הוא סימן מסחר או סימן מסחר רשום של Cisco בארצות הברית ובמדינות נוספות ונעשה בו שימוש בהתאם לרישיון. Android, Google Play וכן הלוגו של Google Play הם סימני מסחר של Google LLC. Bluetooth הוא סימן מסחר של Wi-Fi Alliance. כל שמות המוצרים, שמות המותגים והלוגואים של צדדים שלישיים הם סימני מסחר של בעליהם.